

**ФРЕЗЫ  
ДЛЯ ИЗГОТОВЛЕНИЯ  
ОКОН**

**3**



ВОЗМОЖНЫ ИЗМЕНЕНИЯ ПРОФИЛЕЙ И РАЗМЕРОВ ПО ВАШИМ ПОЖЕЛАНИЯМ

3

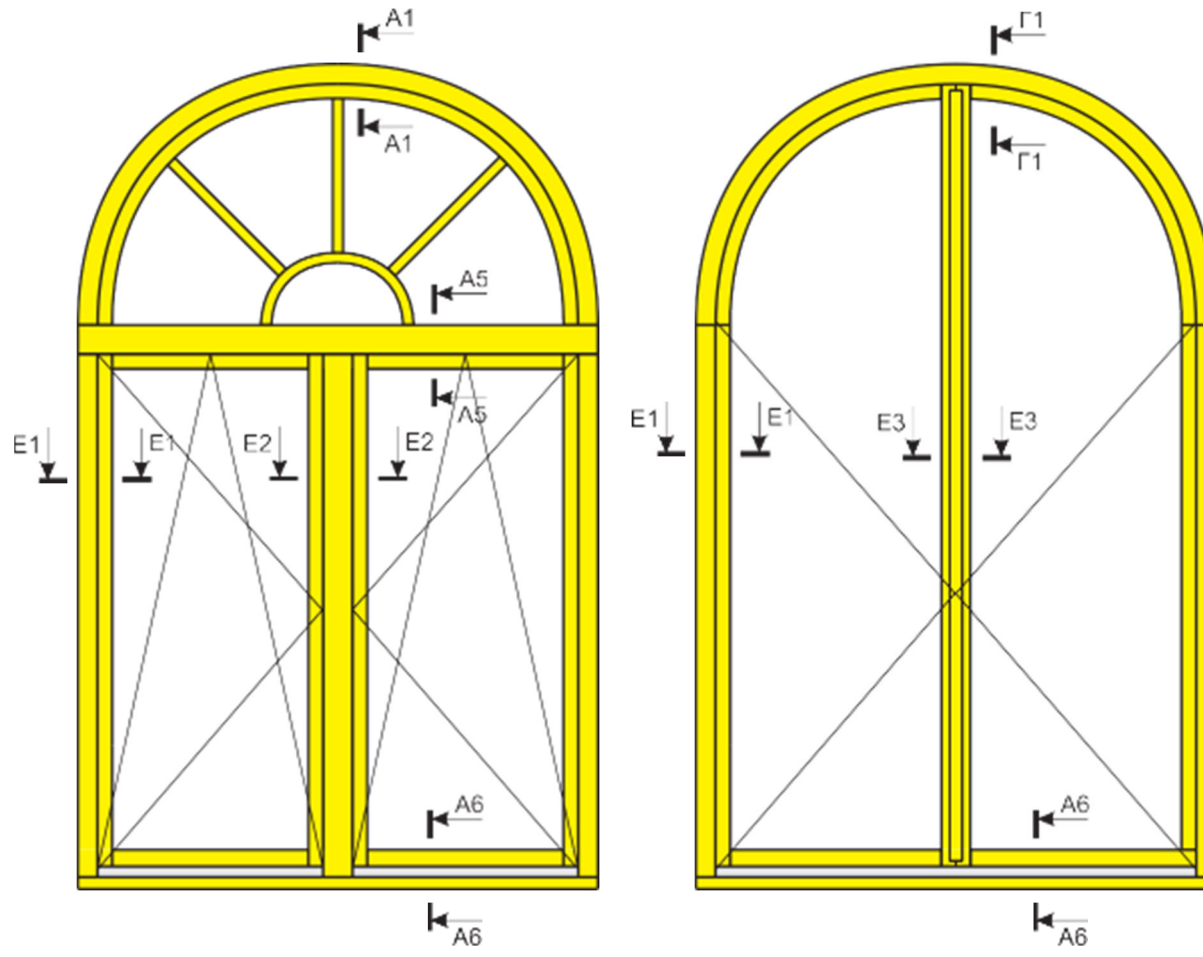

Вертикальные разрезы

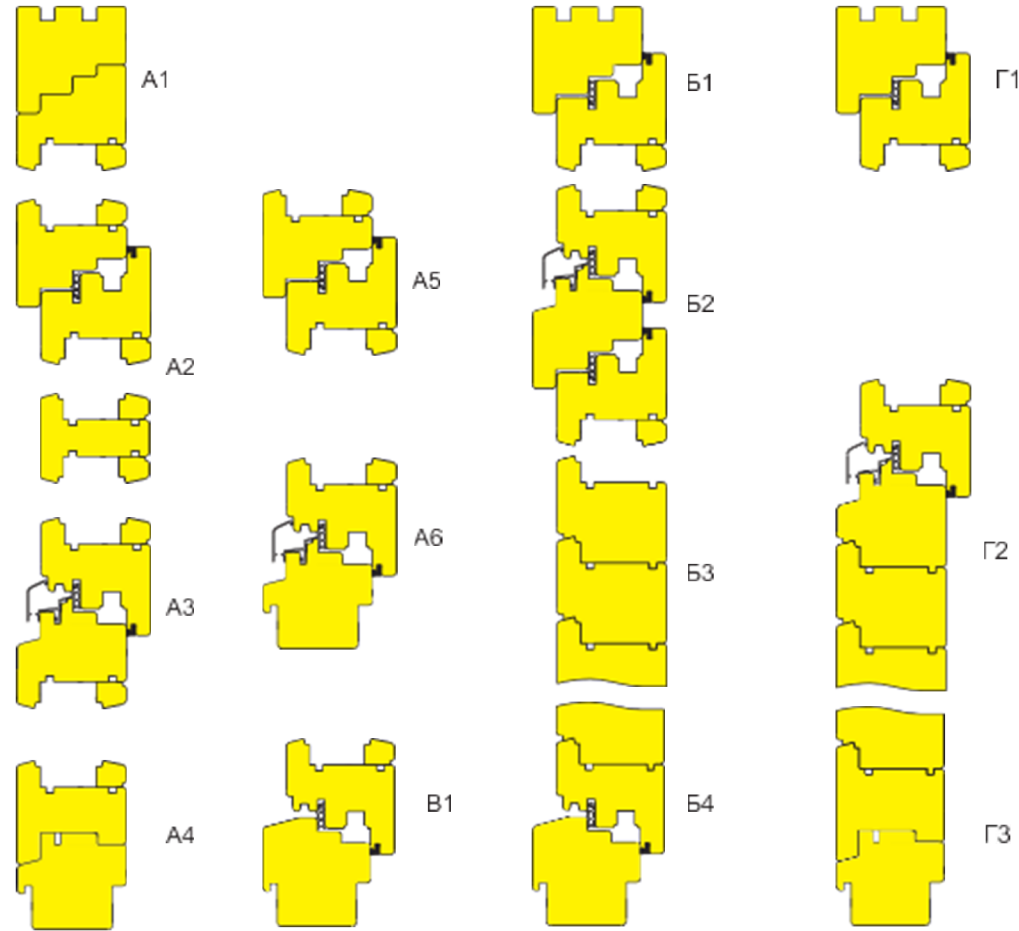

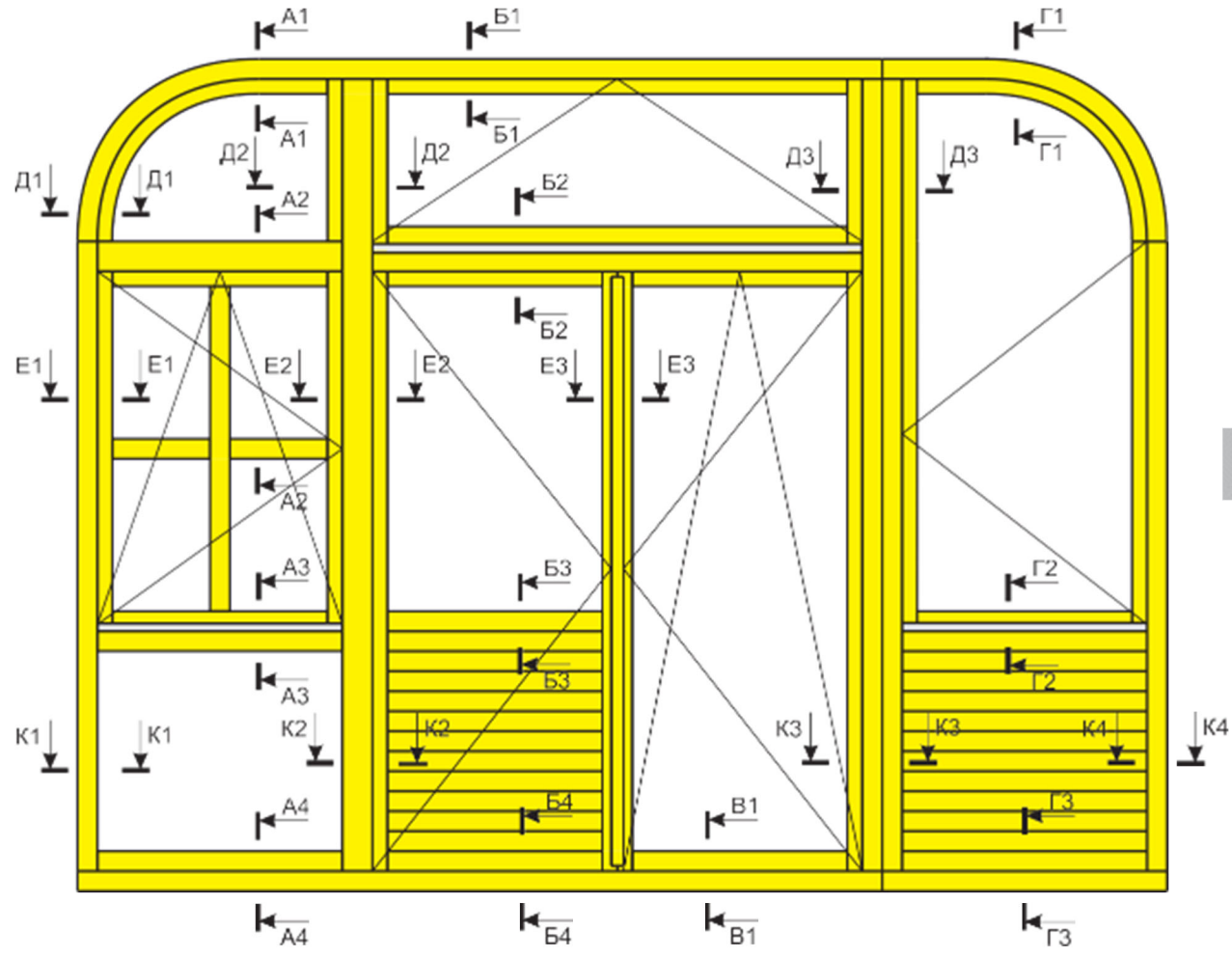

3

ВОЗМОЖНЫ ИЗМЕНЕНИЯ ПРОФИЛЕЙ И РАЗМЕРОВ ПО ВАШИМ ПОЖЕЛАНИЯМ

Горизонтальные разрезы

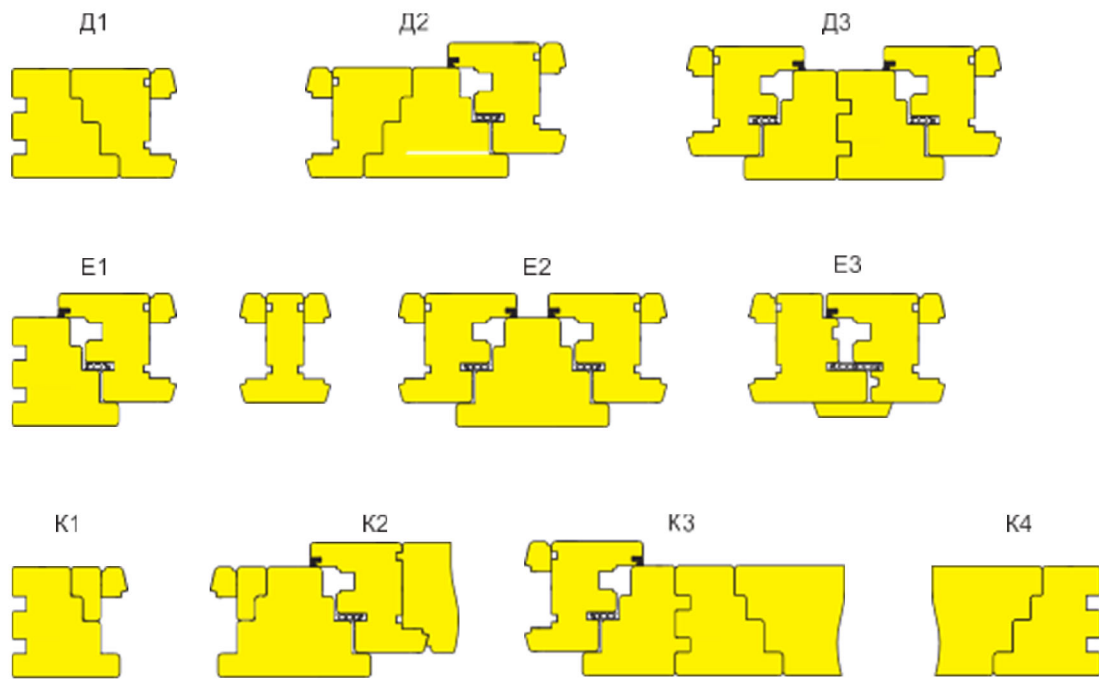

# Основные элементы и сечения оконных блоков

**WE1**

Вертикальное сечение

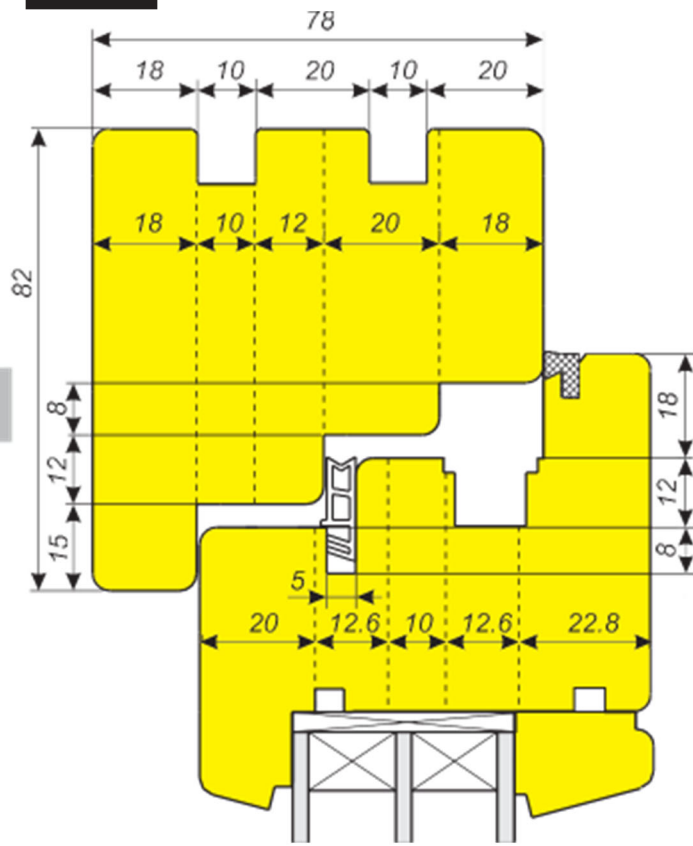

Сечение безимпостного притвора

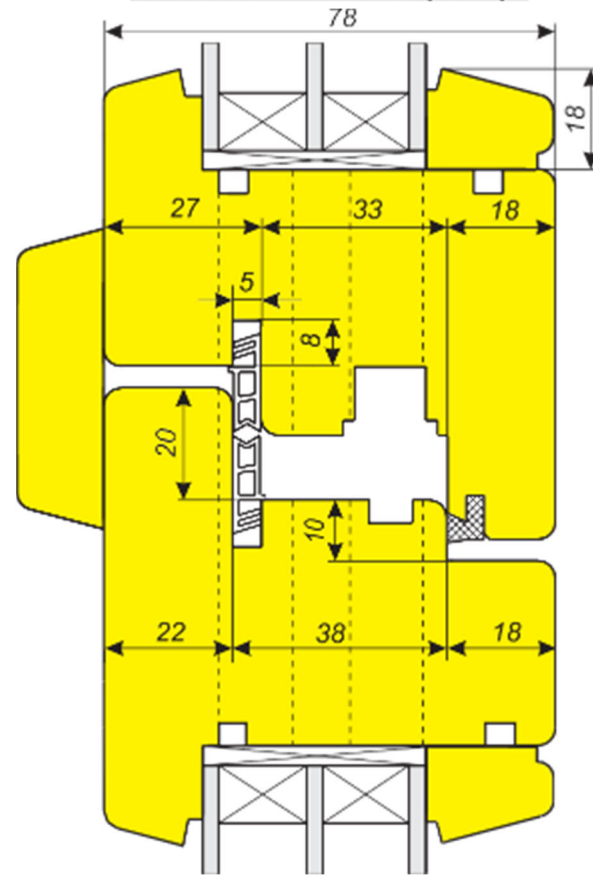

Вертикальное сечение окна из бруса на 68 мм

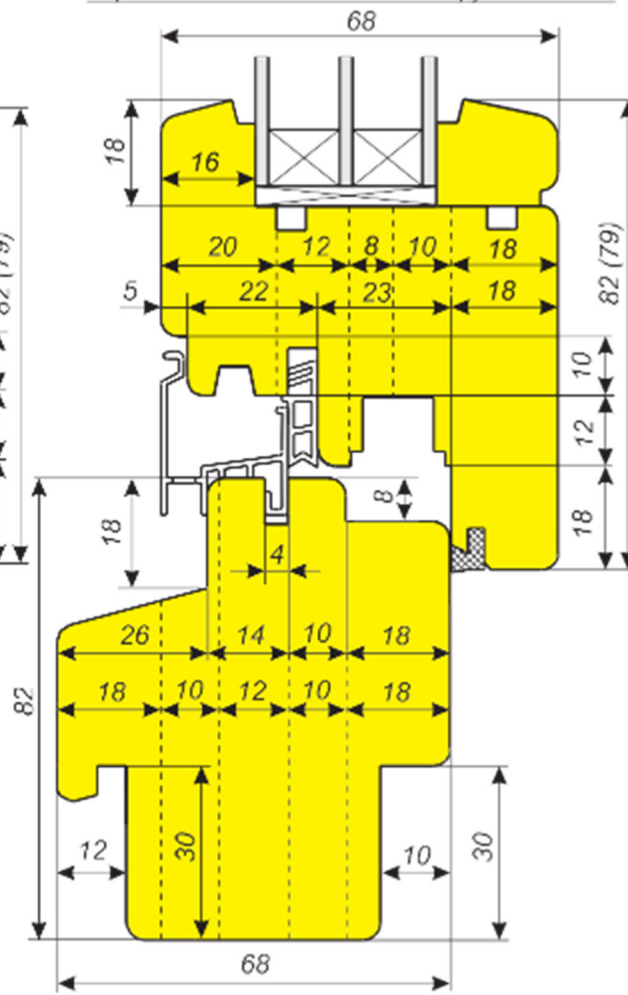
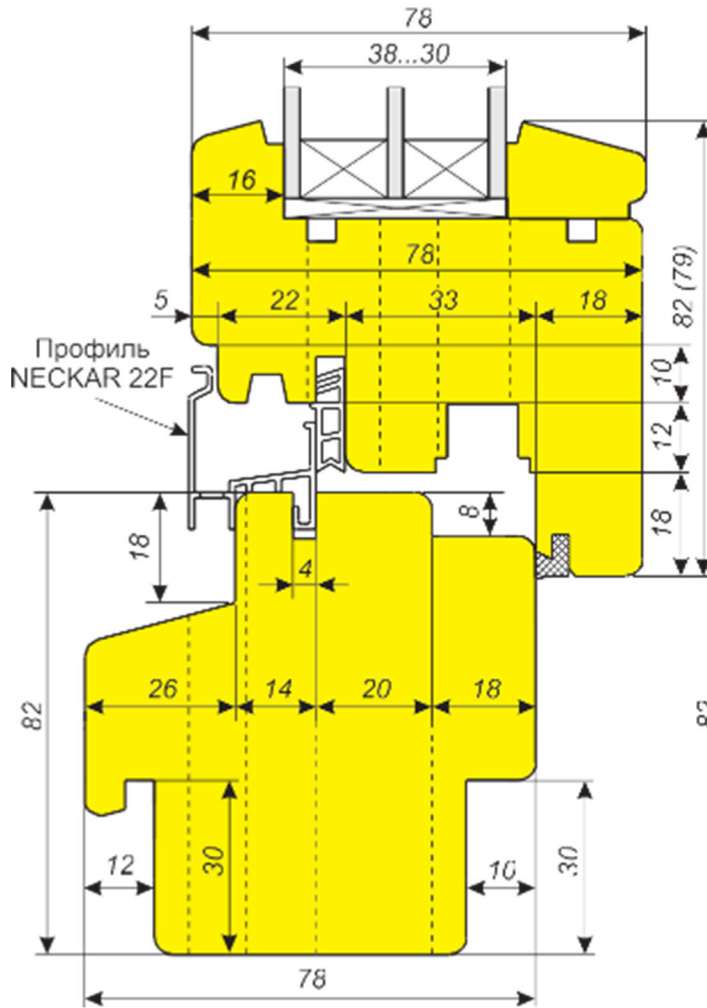

ВОЗМОЖНЫ ИЗМЕНЕНИЯ ПРОФИЛЕЙ И РАЗМЕРОВ ПО ВАШИМ ПОЖЕЛАНИЯМ

3

**WE2**

Вертикальное сечение

**WE2**

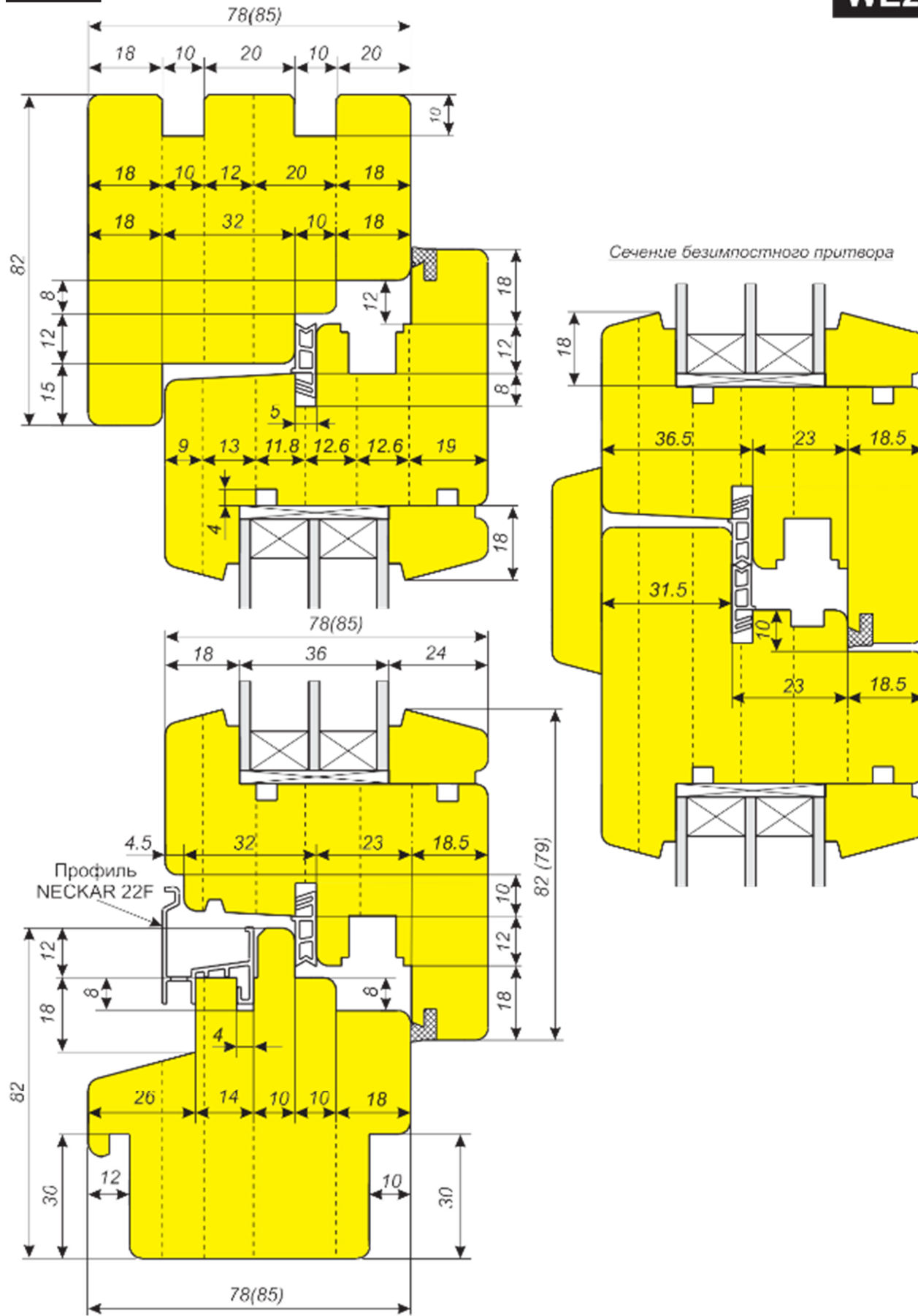

3

ВОЗМОЖНЫ ИЗМЕНЕНИЯ ПРОФИЛЕЙ И РАЗМЕРОВ ПО ВАШИМ ПОЖЕЛАНИЯМ

**WE2**

ВОЗМОЖНЫ ИЗМЕНЕНИЯ ПРОФИЛЕЙ И РАЗМЕРОВ ПО ВАШИМ ПОЖЕЛАНИЯМ

**3**

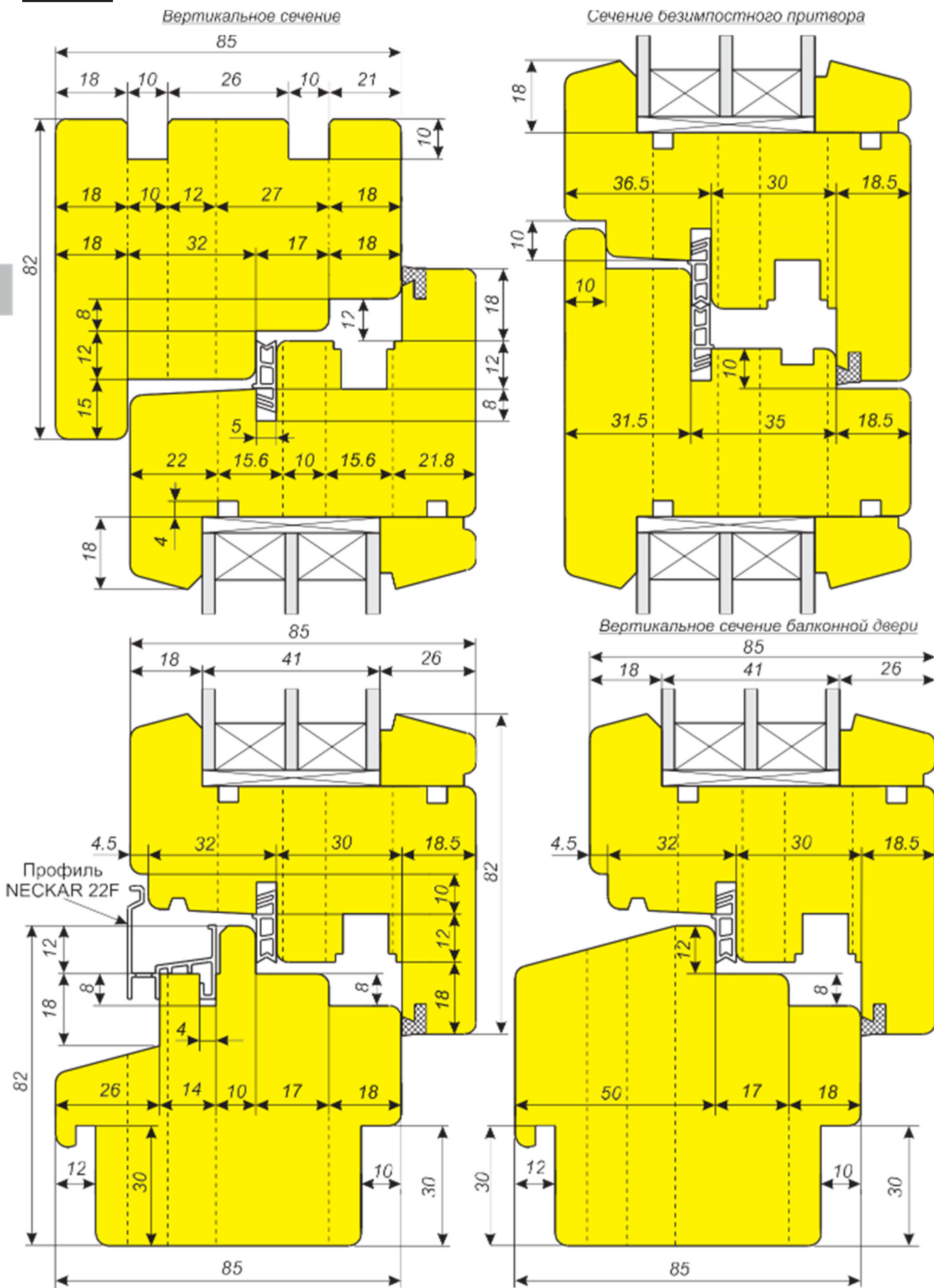

Оконный блок сечением 85x82 мм со стеклопакетом

**WE2**

Вертикальное сечение

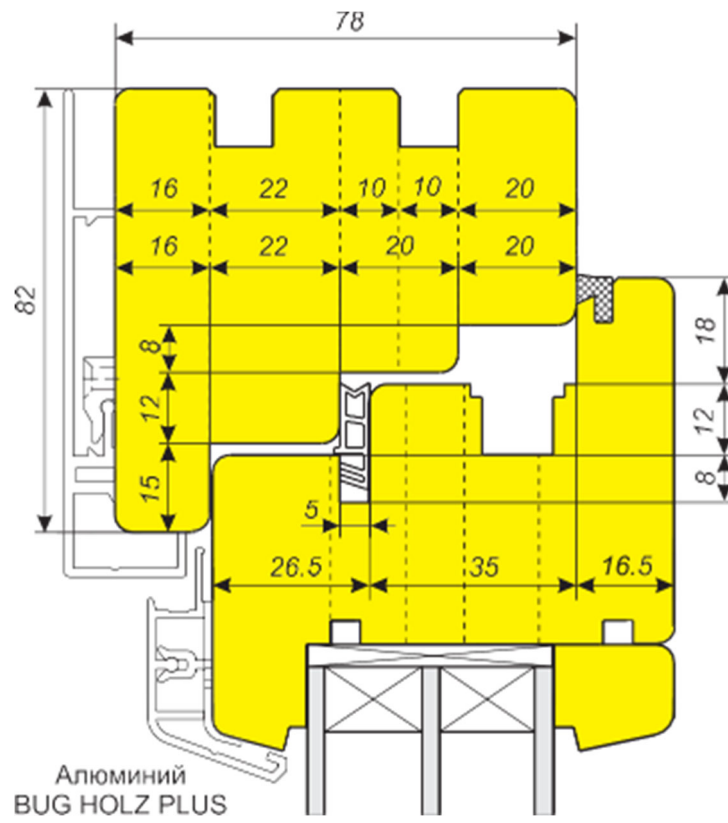

Сечение безимпостного притвора

**WE3**

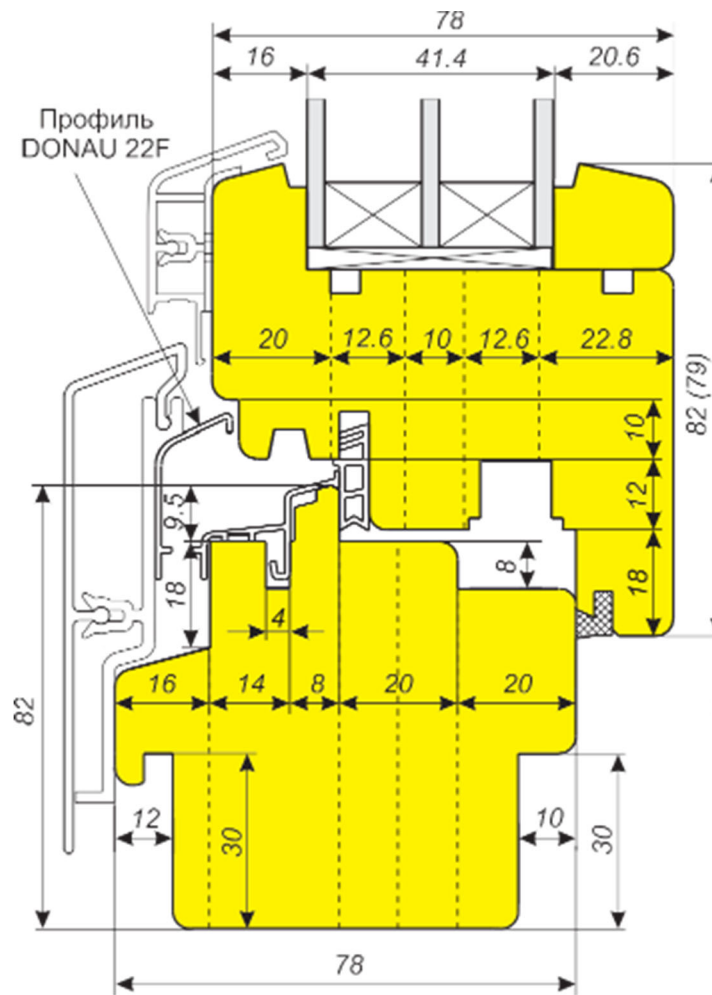
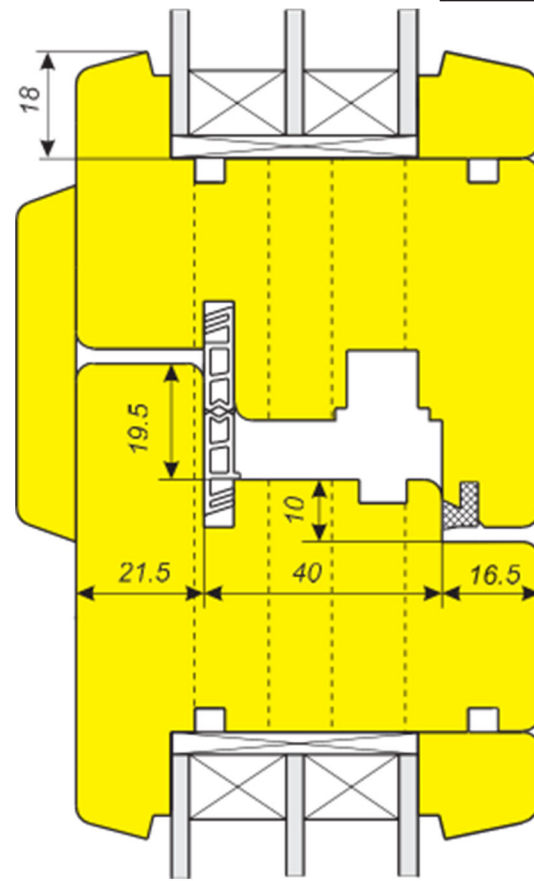

Вертикальное сечение окна из бруса на 68 мм

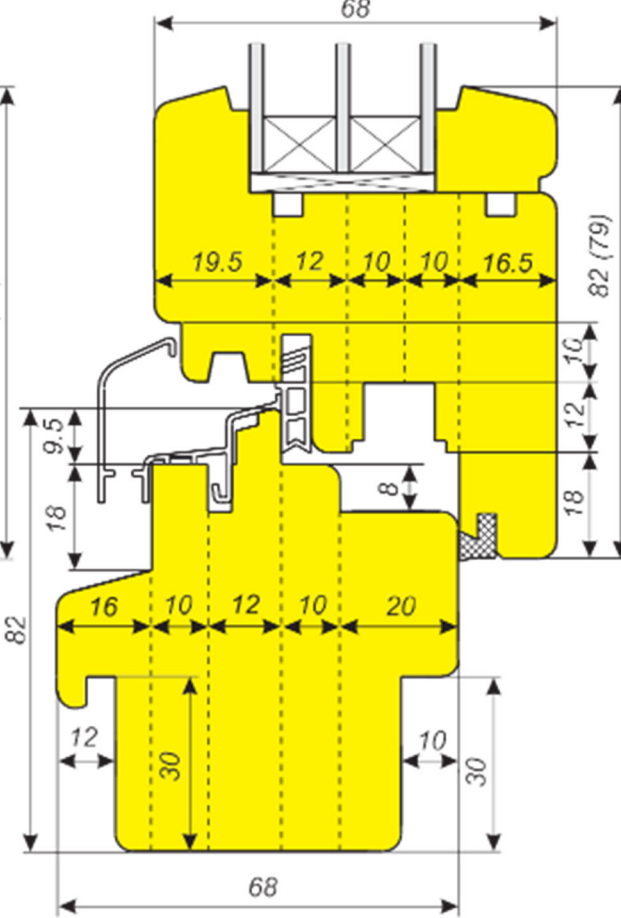

3

ВОЗМОЖНЫ ИЗМЕНЕНИЯ ПРОФИЛЕЙ И РАЗМЕРОВ ПО ВАШИМ ПОЖЕЛАНИЯМ





Оконный блок сечением 92x92 мм со стеклопакетом

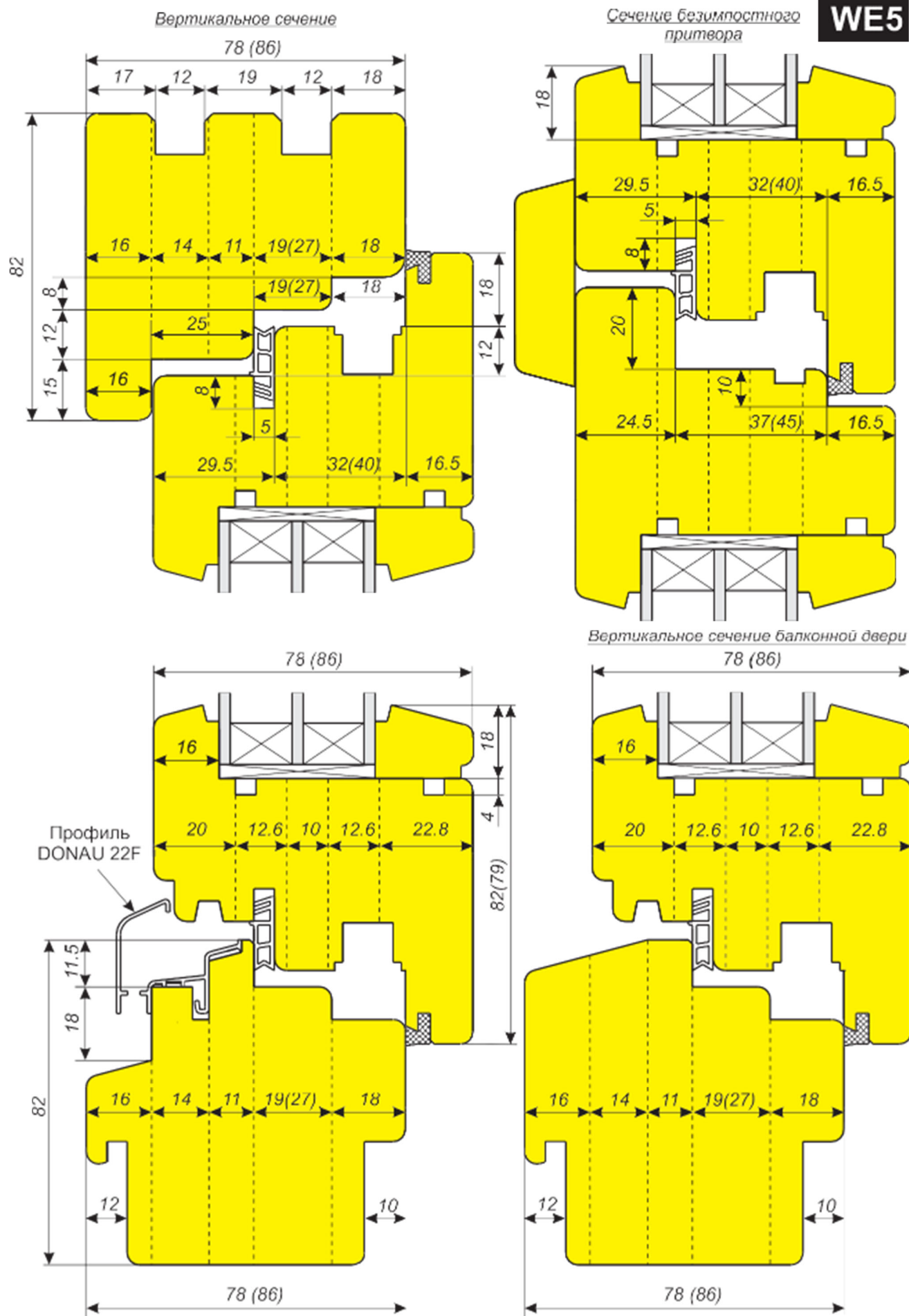

3

ВОЗМОЖНЫ ИЗМЕНЕНИЯ ПРОФИЛЕЙ И РАЗМЕРОВ ПО ВАШИМ ПОЖЕЛАНИЯМ

Оконный блок сечением 92x92 мм со стеклопакетом

**WE6**

Вертикальное сечение

Сечение безимпостного притвора

ВОЗМОЖНЫ ИЗМЕНЕНИЯ ПРОФИЛЕЙ И РАЗМЕРОВ ПО ВАШИМ ПОЖЕЛАНИЯМ

3

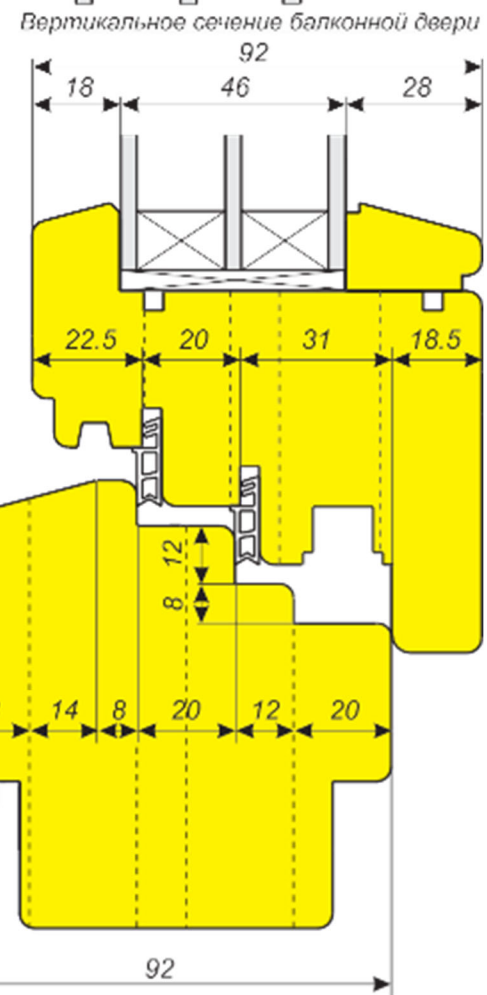
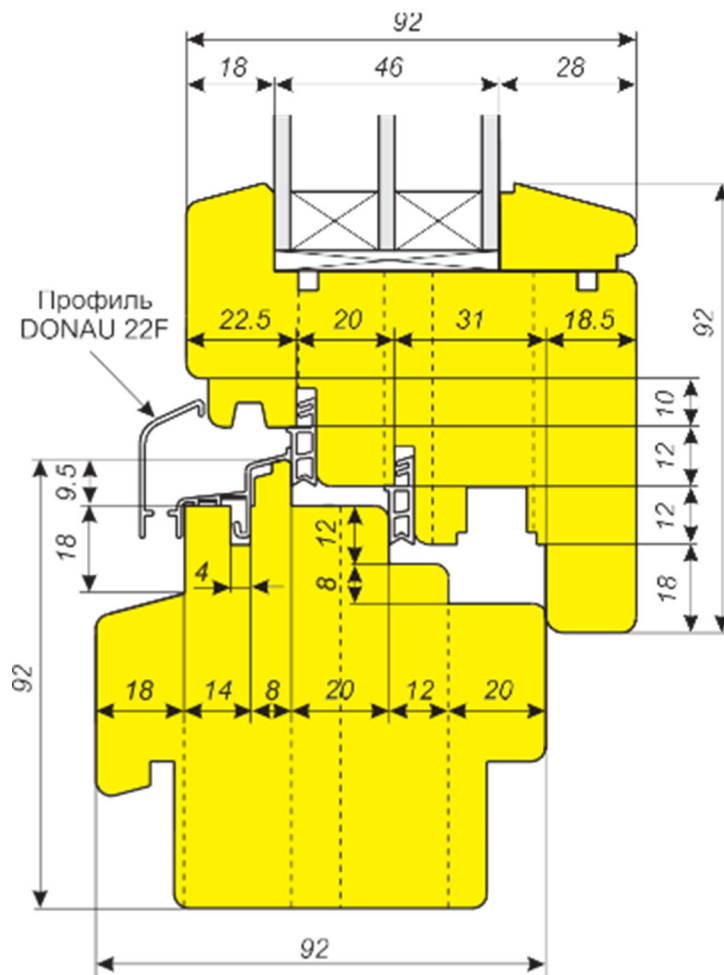
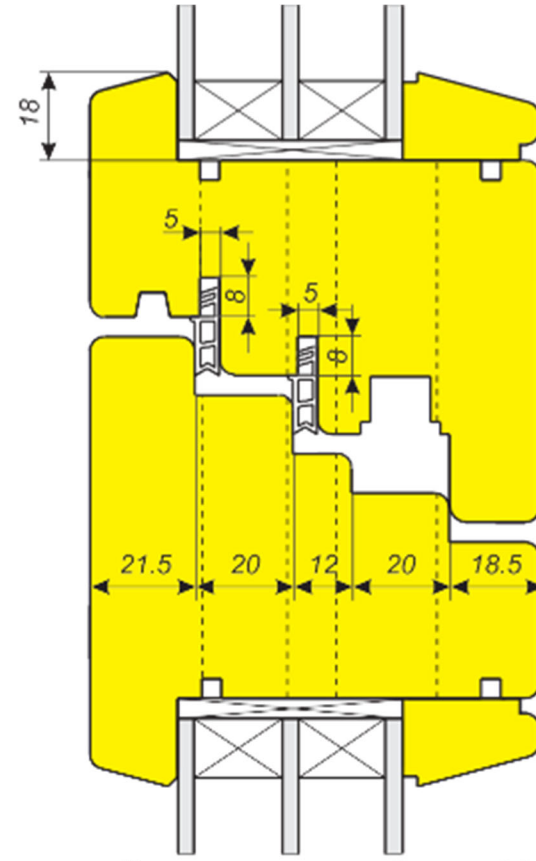
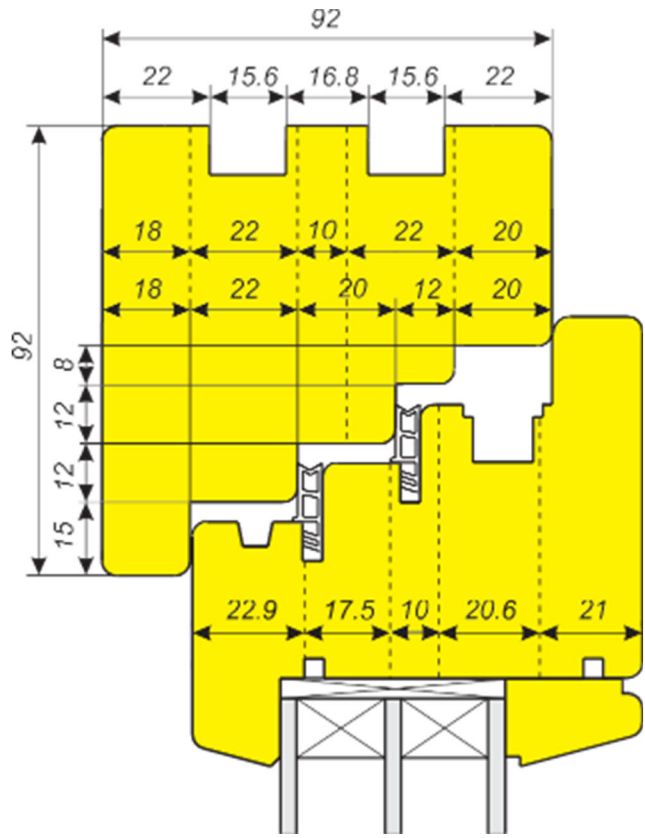

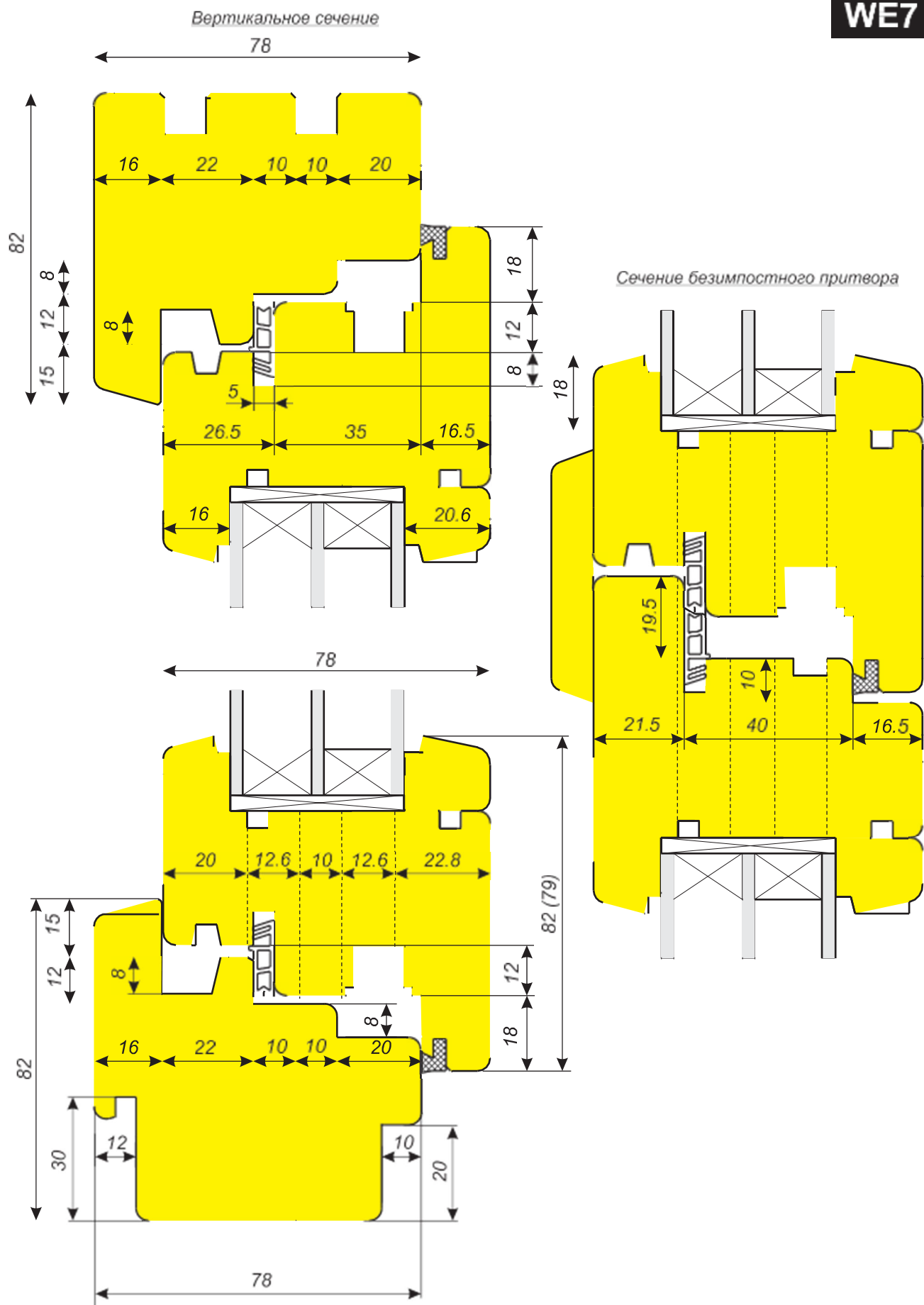

**WE8**

Вертикальное сечение

ВОЗМОЖНЫ ИЗМЕНЕНИЯ ПРОФИЛЕЙ И РАЗМЕРОВ ПО ВАШИМ ПОЖЕЛАНИЯМ

3



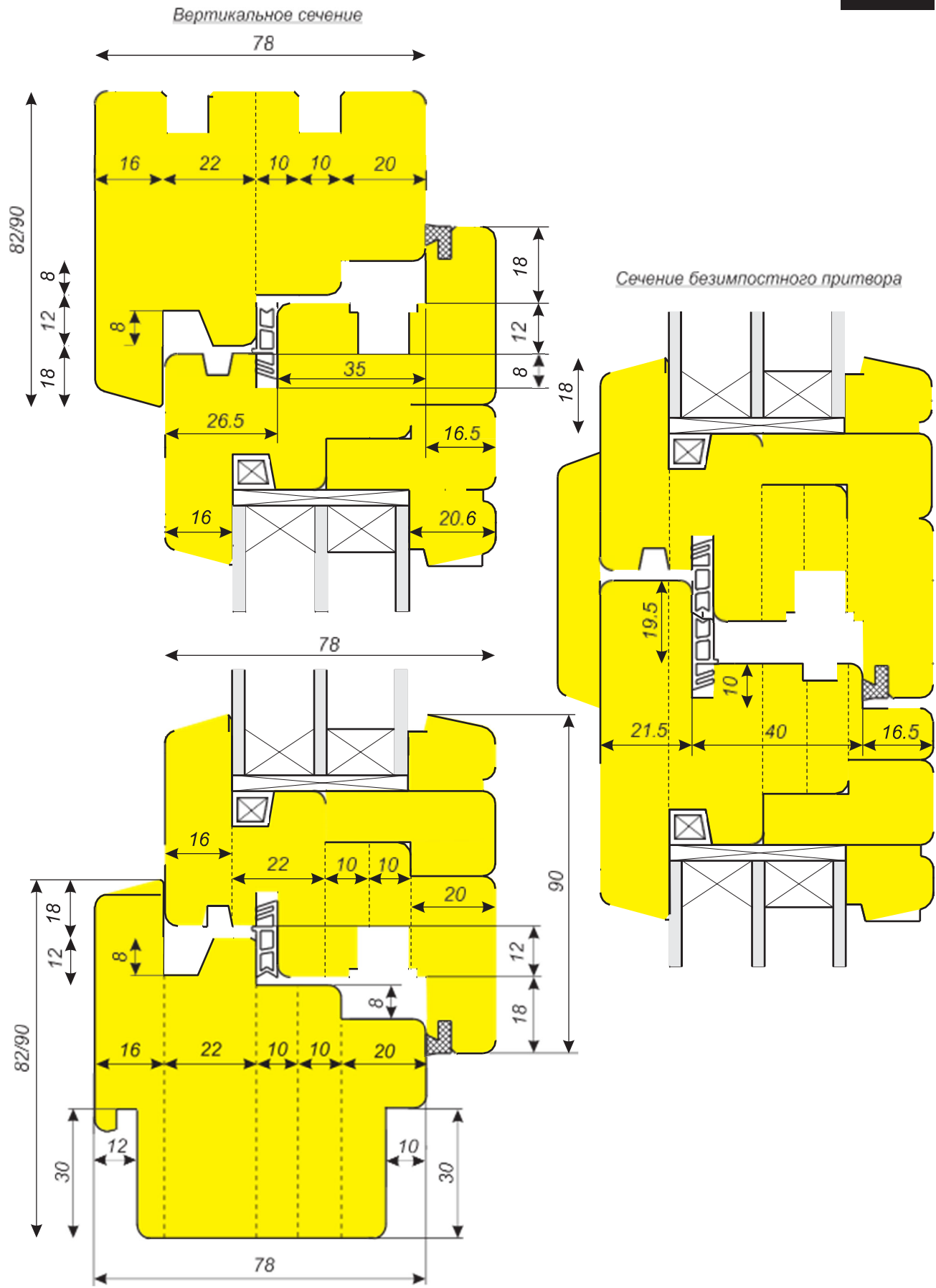

3

ВОЗМОЖНЫ ИЗМЕНЕНИЯ ПРОФИЛЕЙ И РАЗМЕРОВ ПО ВАШИМ ПОЖЕЛАНИЯМ

# Комплект фрез для изготовления оконного блока WE9

ВОЗМОЖНЫ ИЗМЕНЕНИЯ ПРОФИЛЕЙ И РАЗМЕРОВ ПО ВАШИМ ПОЖЕЛАНИЯМ

3

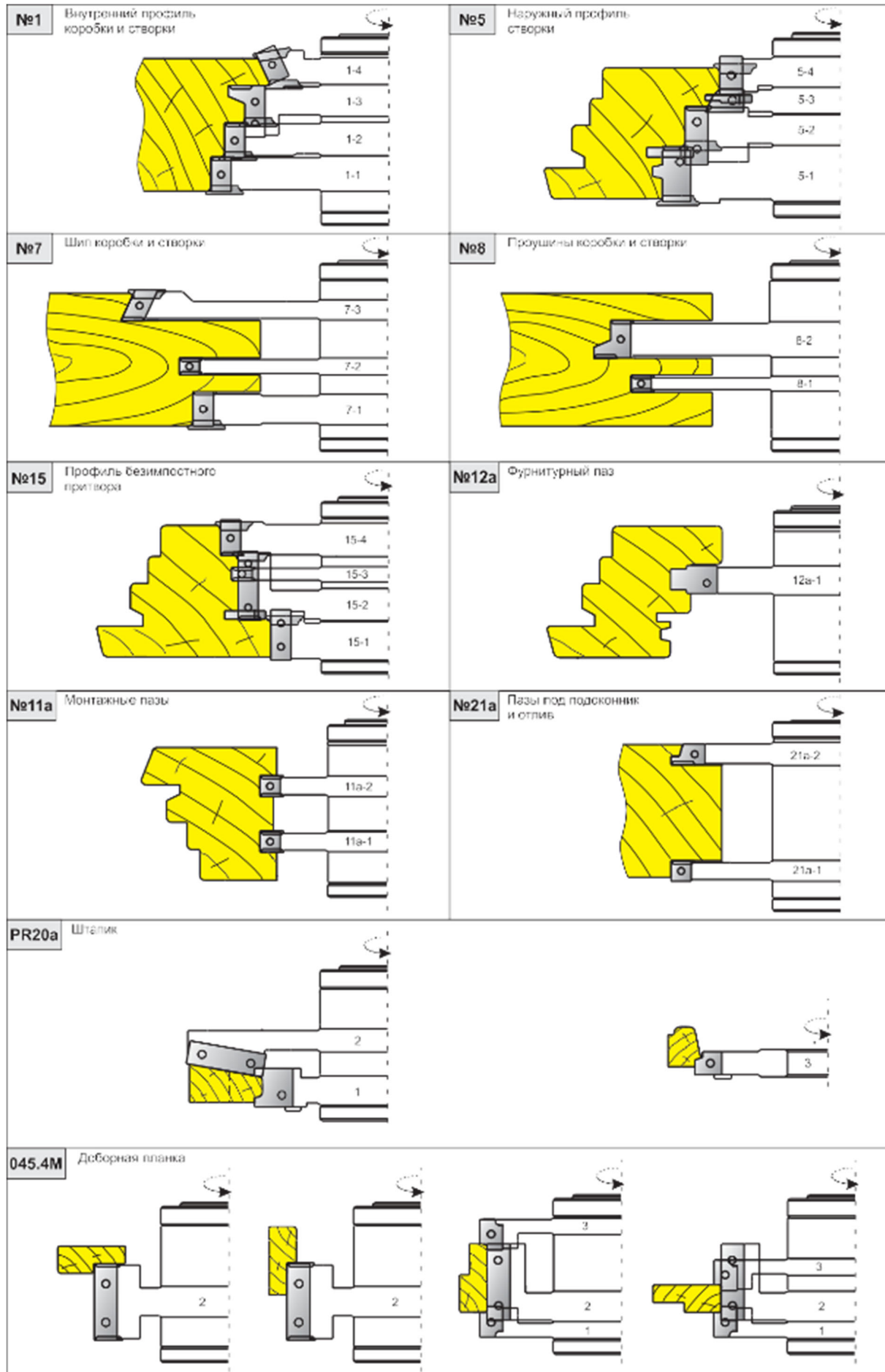

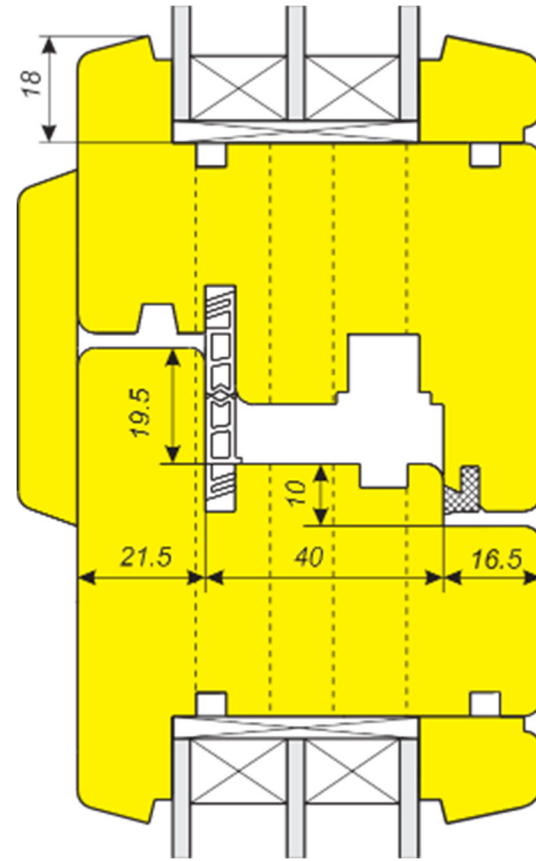
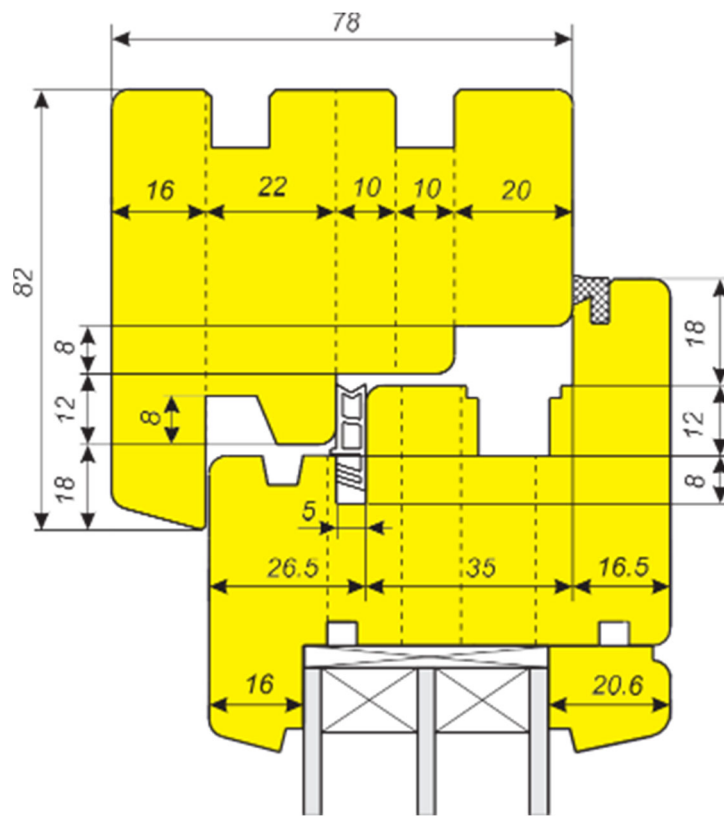

Вертикальное сечение окна из бруса на 68 мм

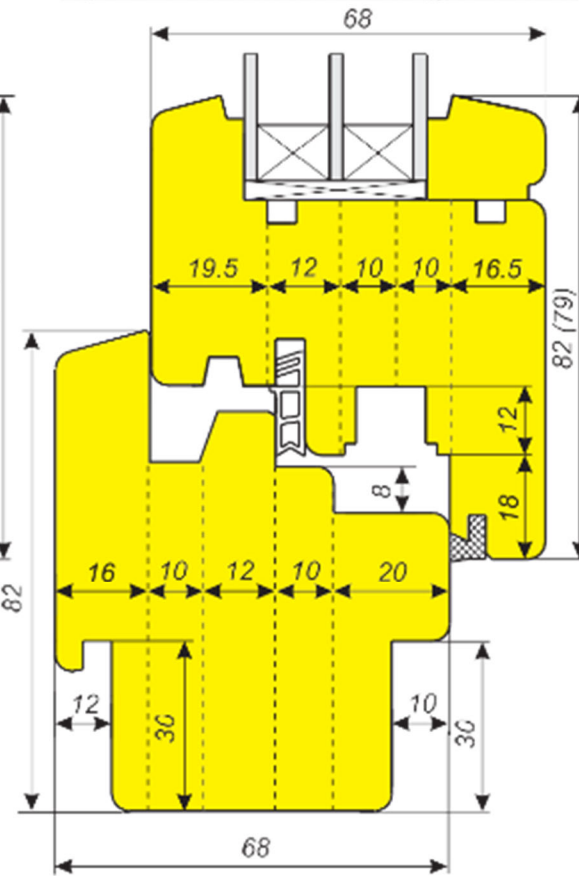
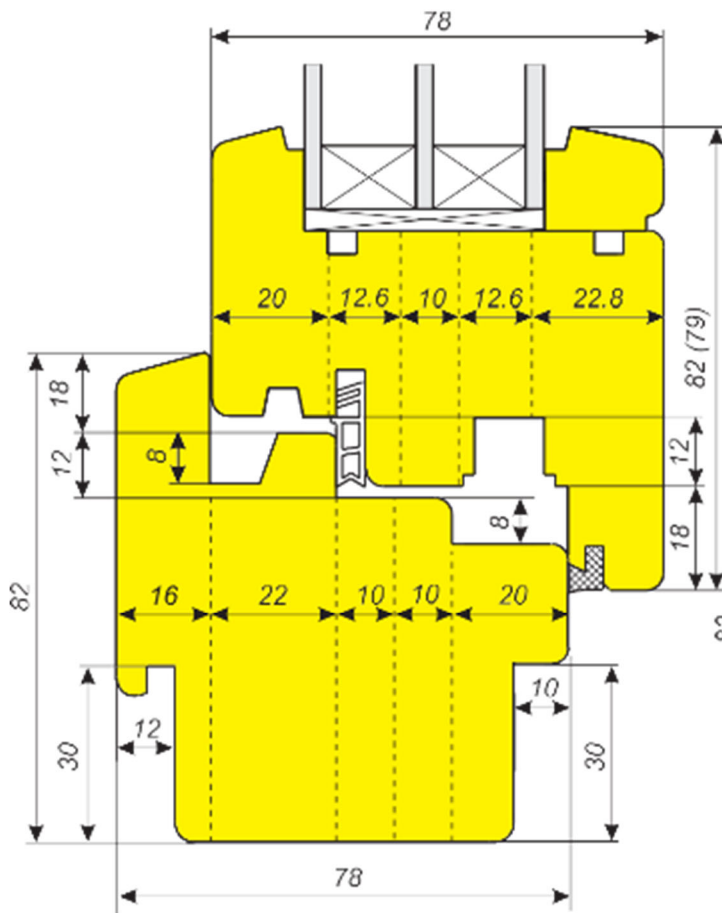

3

ВОЗМОЖНЫ ИЗМЕНЕНИЯ ПРОФИЛЕЙ И РАЗМЕРОВ ПО ВАШИМ ПОЖЕЛАНИЯМ

**WE11**

ВОЗМОЖНЫ ИЗМЕНЕНИЯ ПРОФИЛЕЙ И РАЗМЕРОВ ПО ВАШИМ ПОЖЕЛАНИЯМ

3

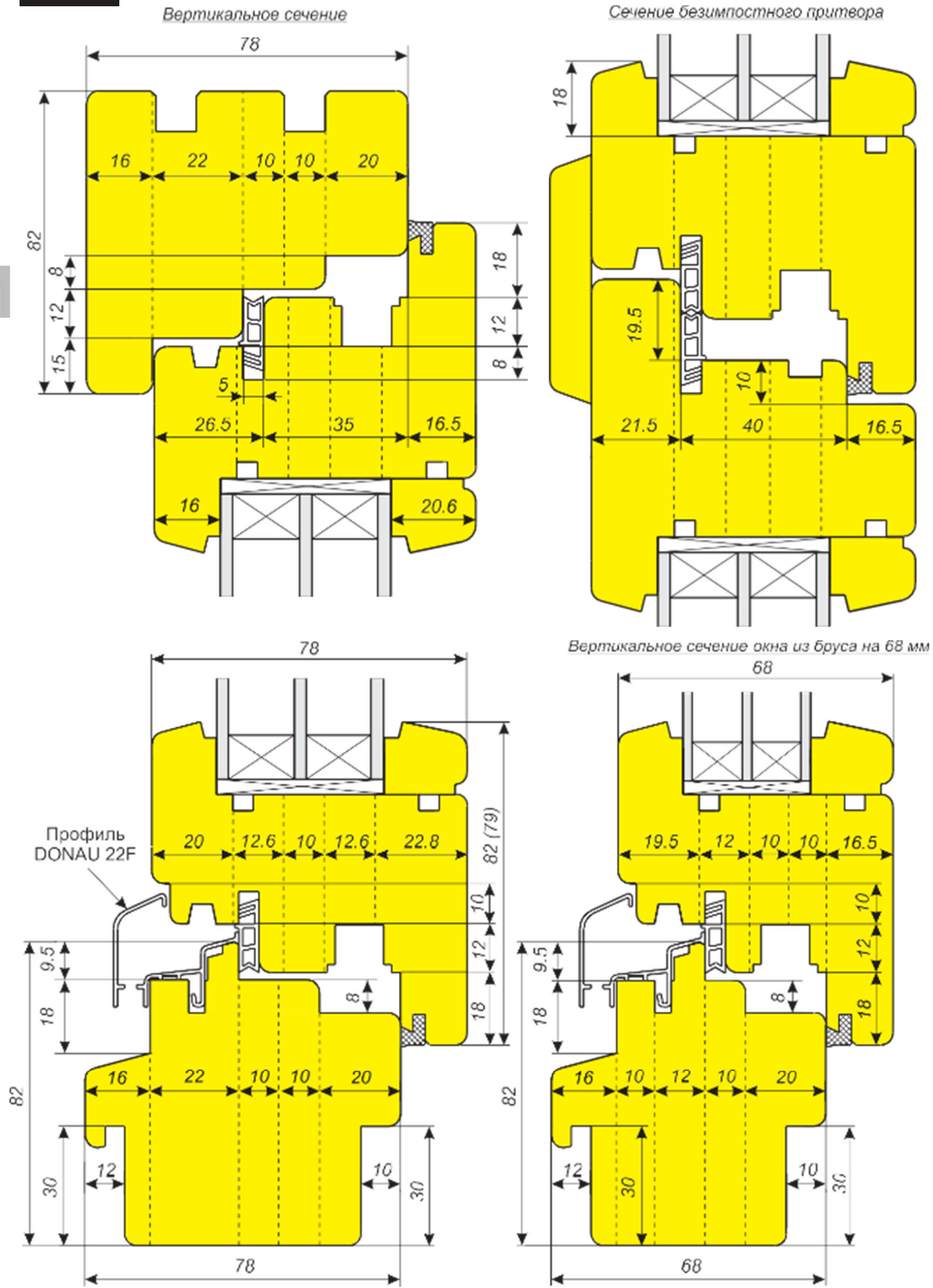



**WE11**

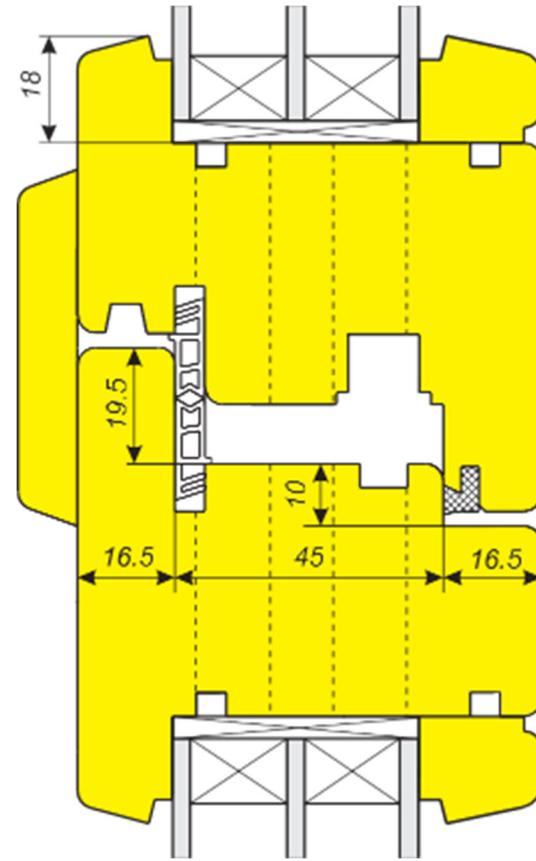
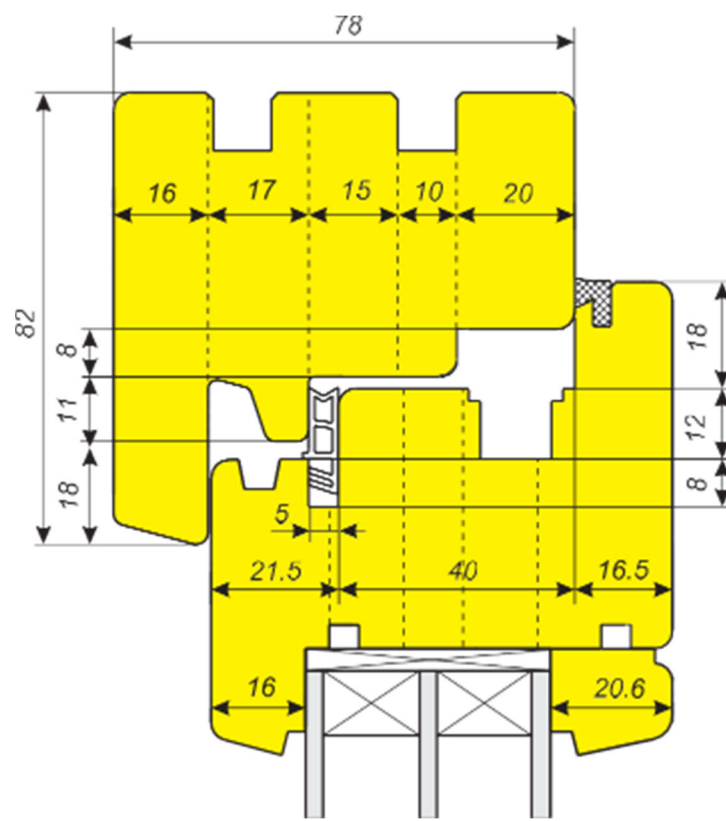

Вертикальное сечение окна из бруса на 68 мм

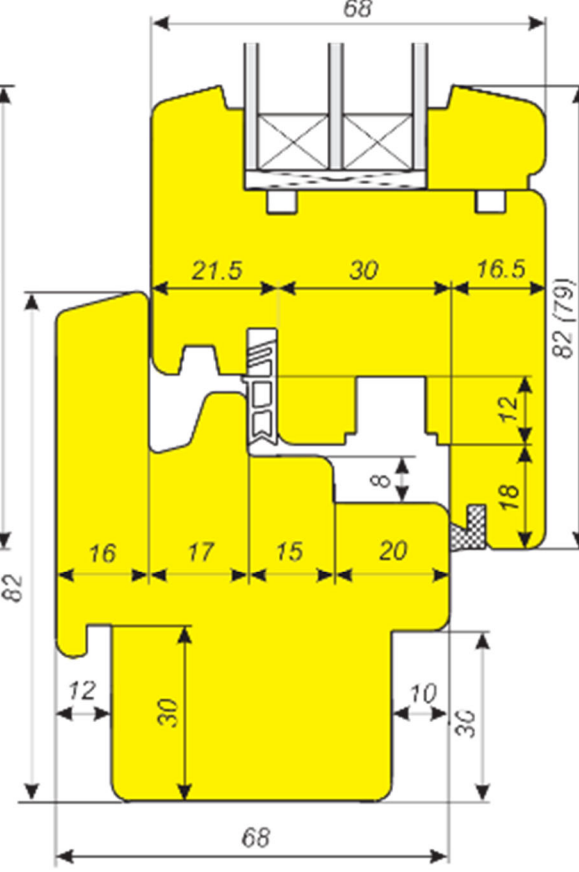
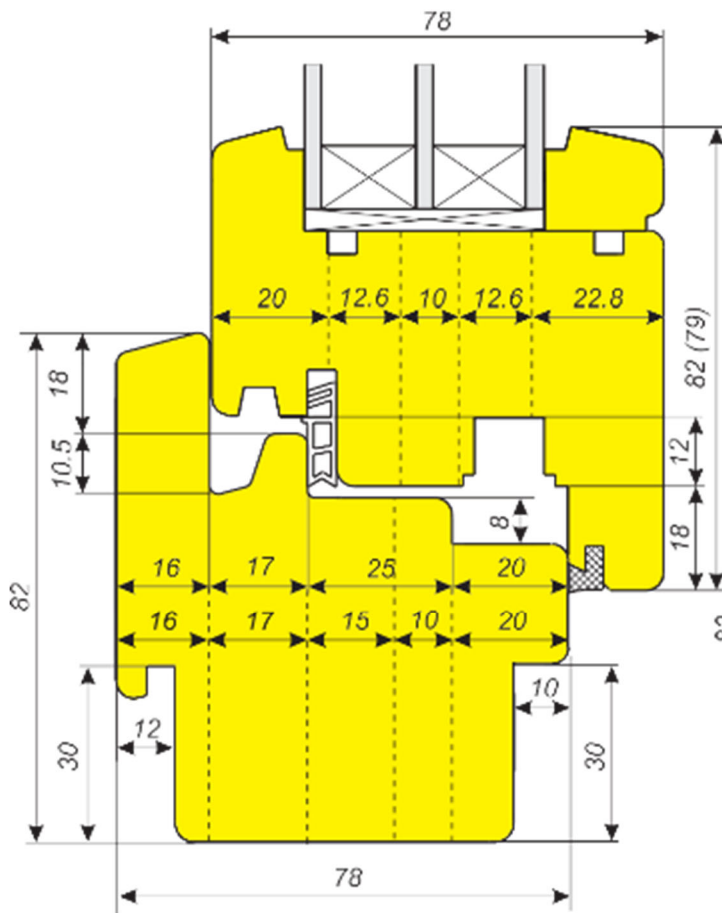

**3**

ВОЗМОЖНЫ ИЗМЕНЕНИЯ ПРОФИЛЕЙ И РАЗМЕРОВ ПО ВАШИМ ПОЖЕЛАНИЯМ

Оконный блок сечением 78x82 мм со стеклопакетом

**WE11**

Вертикальное сечение

Сечение безимпостного притвора

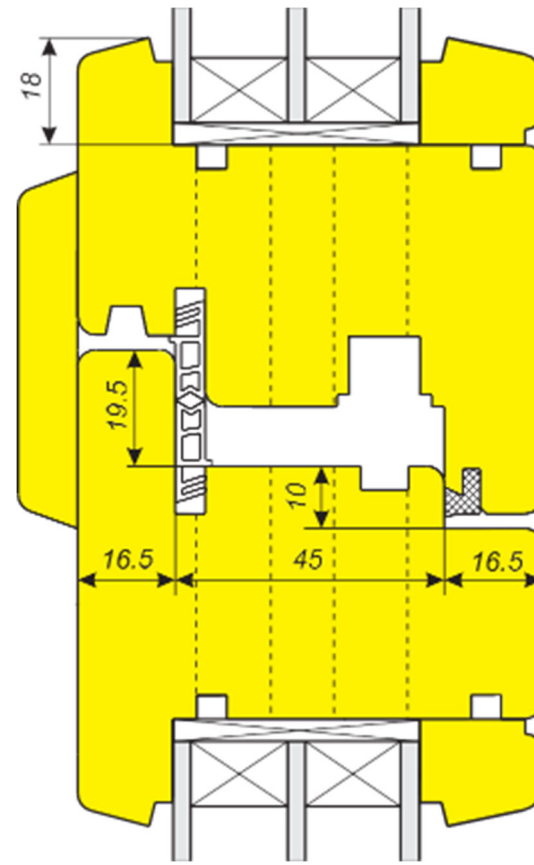
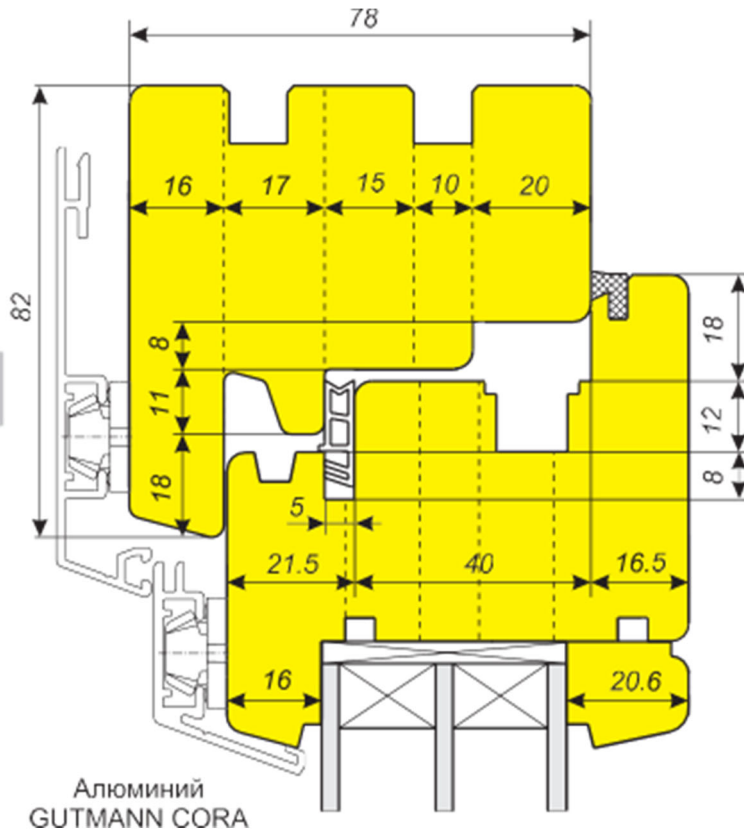

Алюминий  
GUTMANN CORA

ВОЗМОЖНЫ ИЗМЕНЕНИЯ ПРОФИЛЕЙ И РАЗМЕРОВ ПО ВАШИМ ПОЖЕЛАНИЯМ

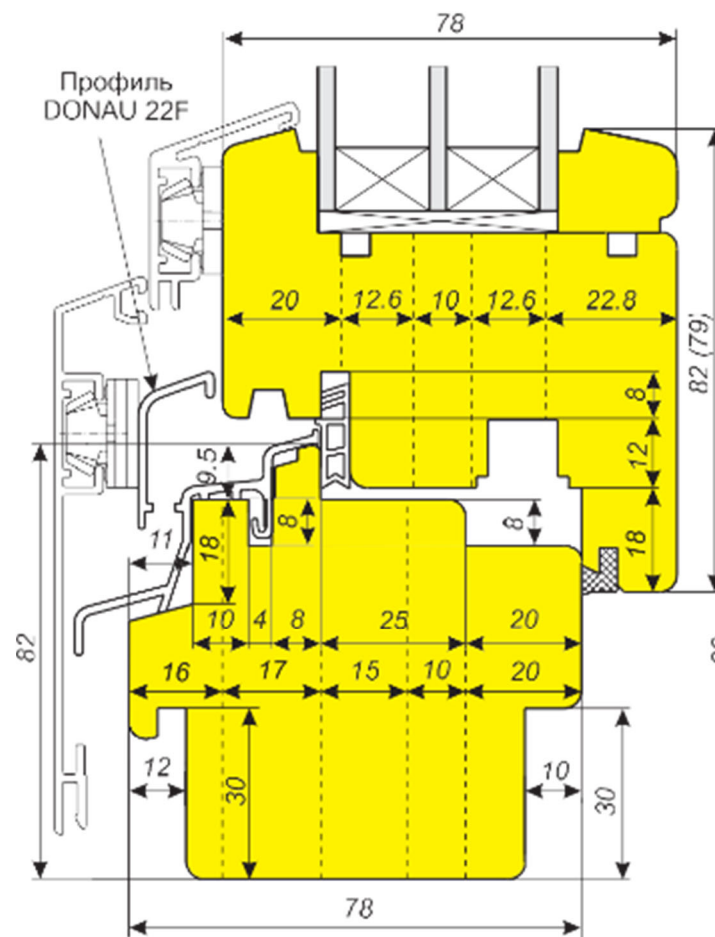

Вертикальное сечение окна из бруса на 68 мм

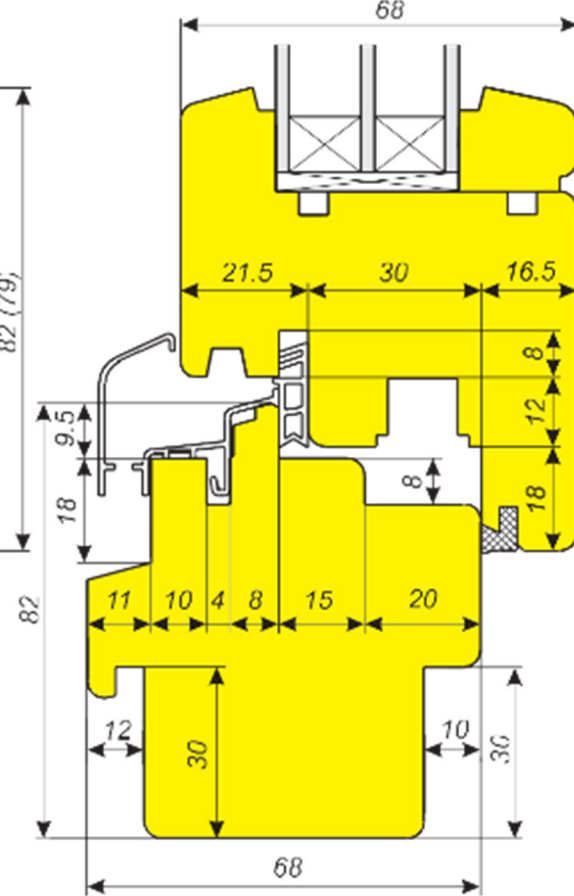

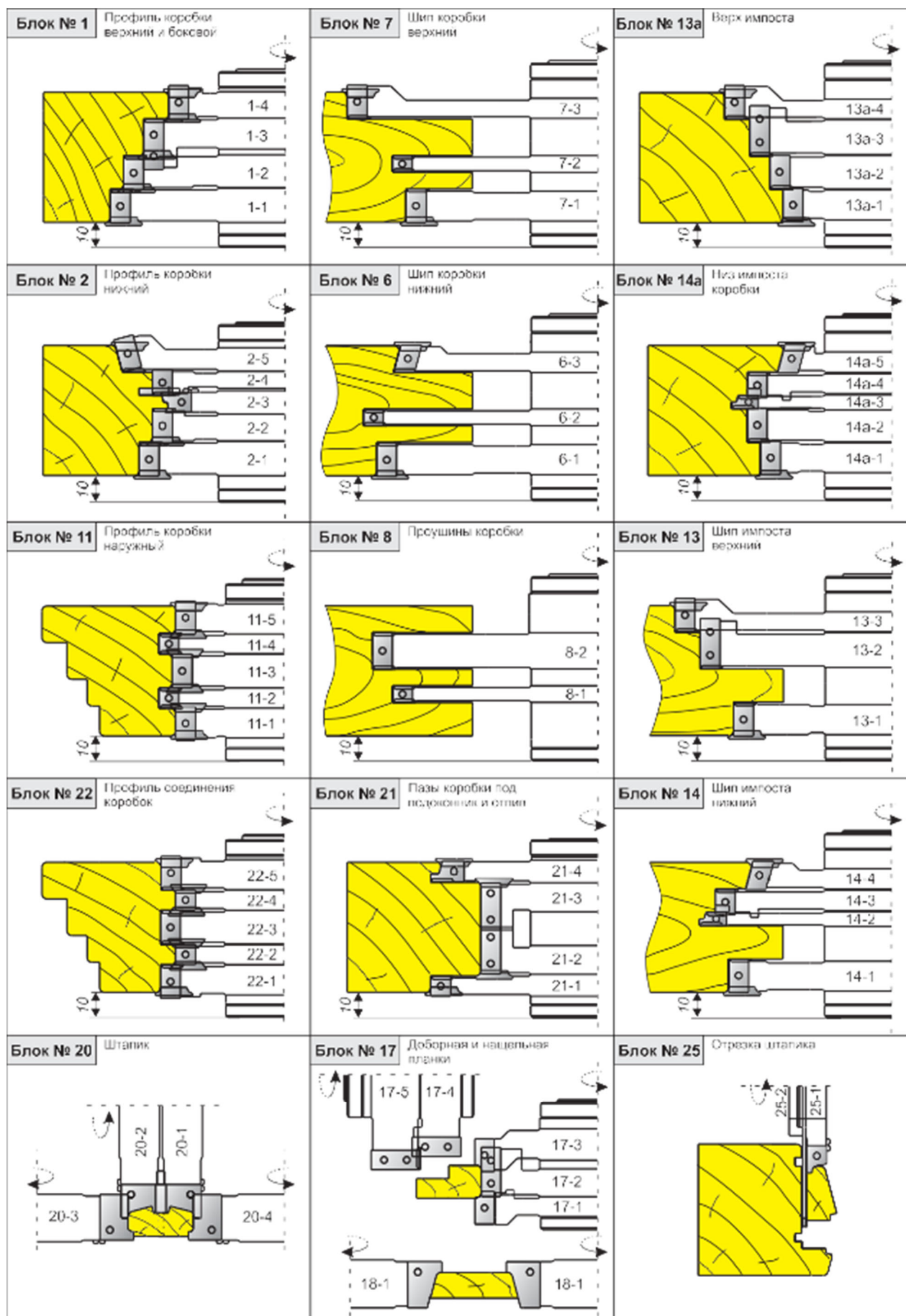

3

ВОЗМОЖНЫ ИЗМЕНЕНИЯ ПРОФИЛЕЙ И РАЗМЕРОВ ПО ВАШИМ ПОЖЕЛАНИЯМ

ВОЗМОЖНЫ ИЗМЕНЕНИЯ ПРОФИЛЕЙ И РАЗМЕРОВ ПО ВАШИМ ПОЖЕЛАНИЯМ

3

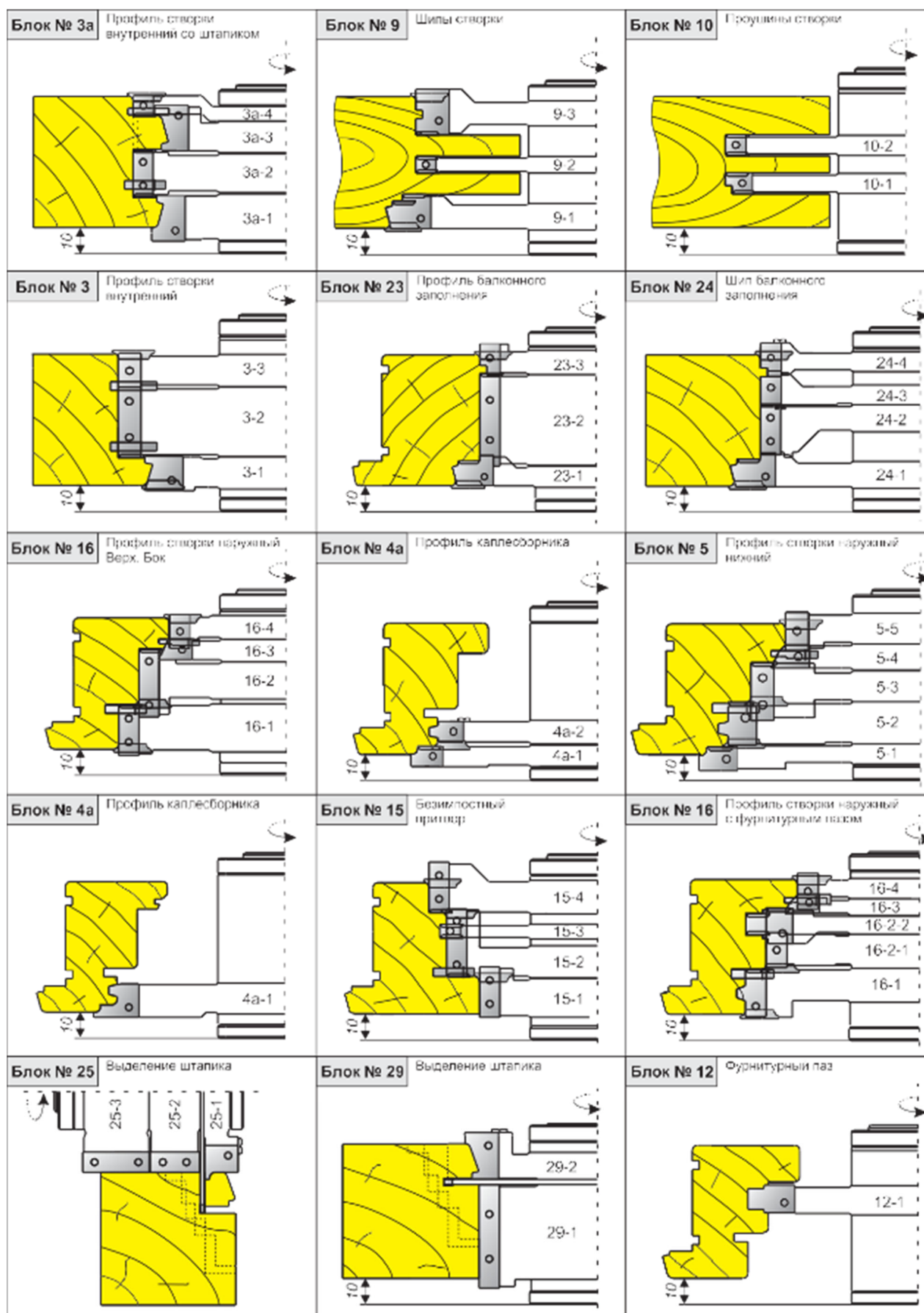



3

ВОЗМОЖНЫ ИЗМЕНЕНИЯ ПРОФИЛЕЙ И РАЗМЕРОВ ПО ВАШИМ ПОЖЕЛАНИЯМ

**WE13**

ВОЗМОЖНЫ ИЗМЕНЕНИЯ ПРОФИЛЕЙ И РАЗМЕРОВ ПО ВАШИМ ПОЖЕЛАНИЯМ

**3**

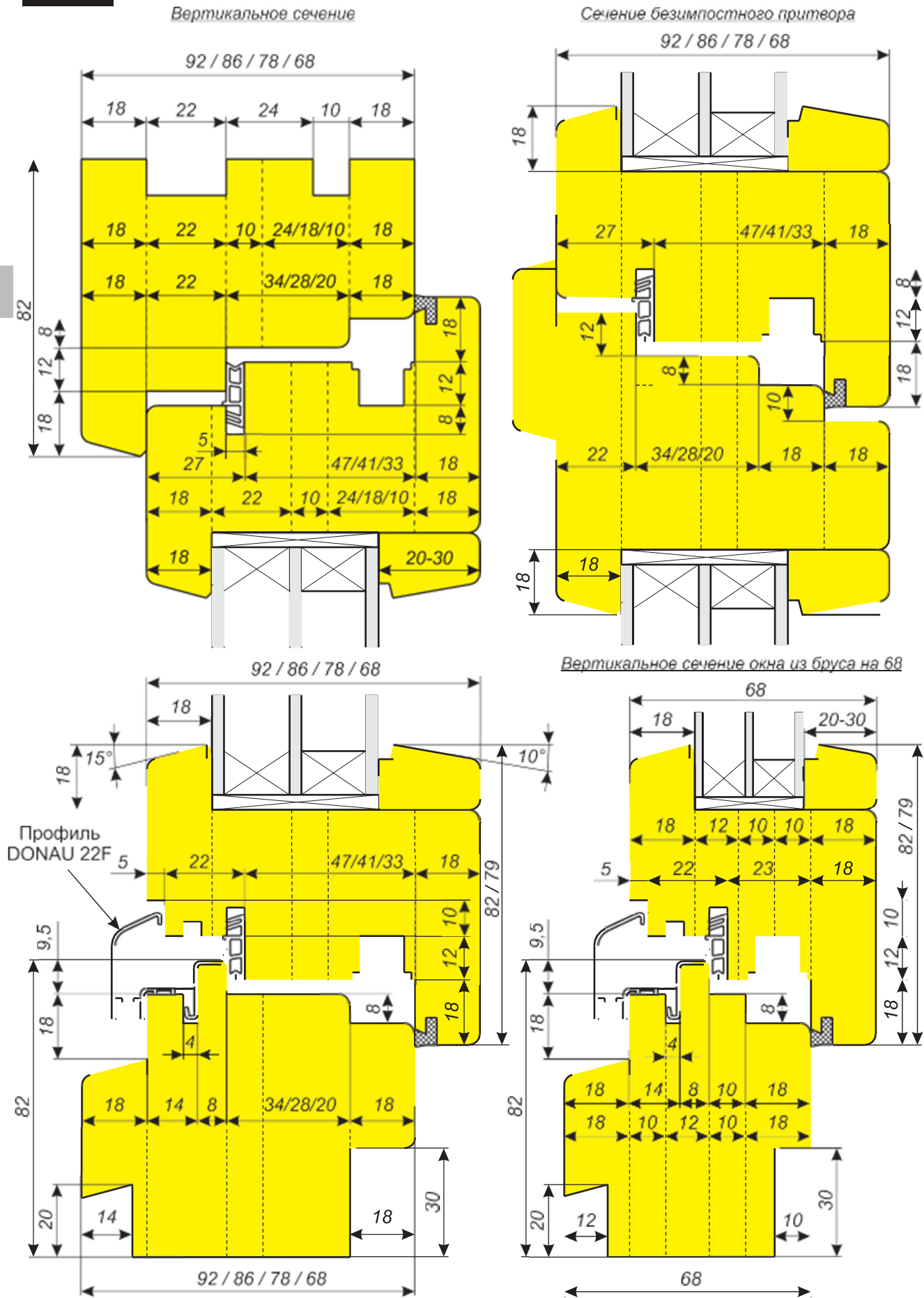

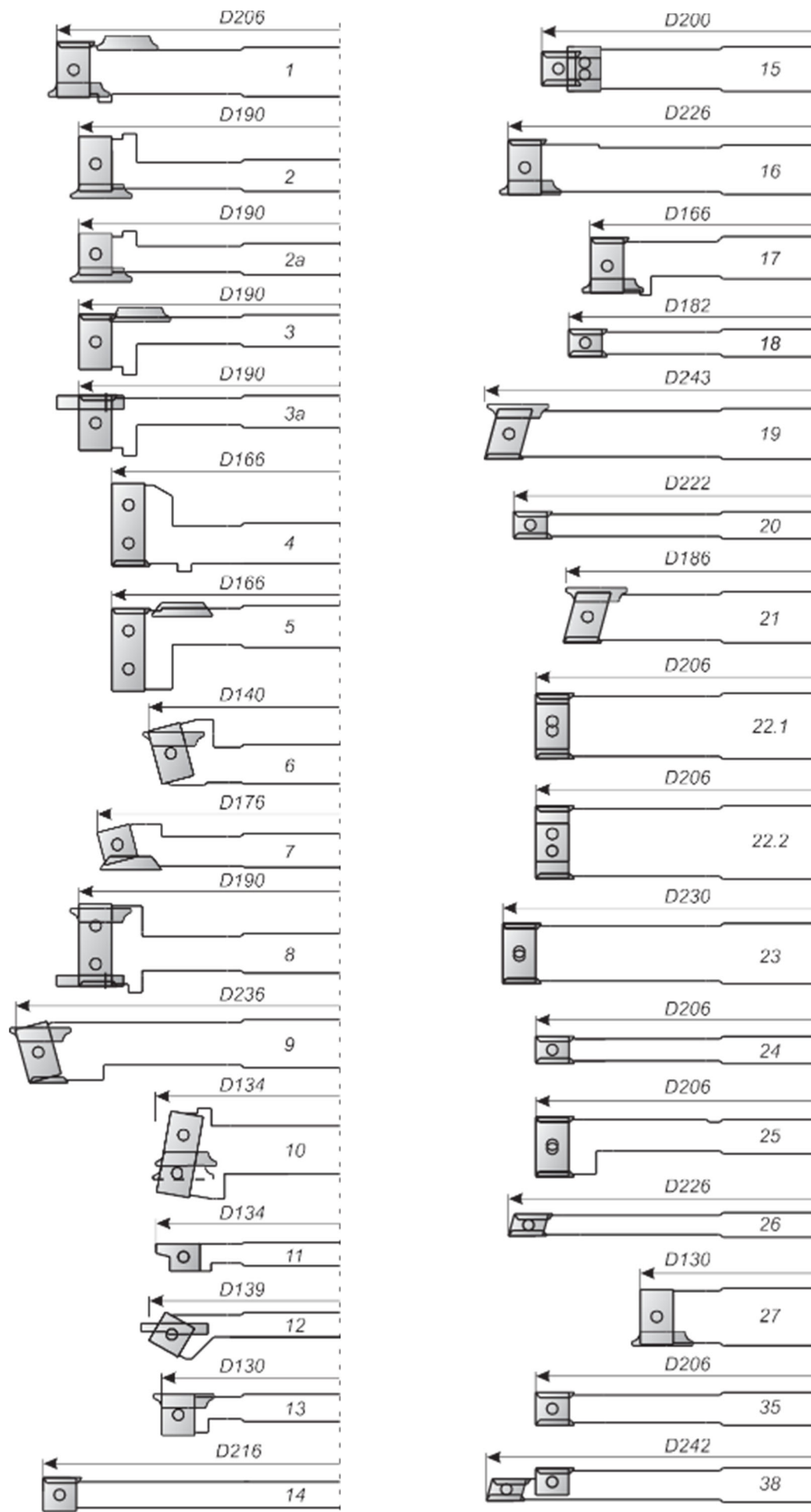

3

ВОЗМОЖНЫ ИЗМЕНЕНИЯ ПРОФИЛЕЙ И РАЗМЕРОВ ПО ВАШИМ ПОЖЕЛАНИЯМ

ВОЗМОЖНЫ ИЗМЕНЕНИЯ ПРОФИЛЕЙ И РАЗМЕРОВ ПО ВАШИМ ПОЖЕЛАНИЯМ

3

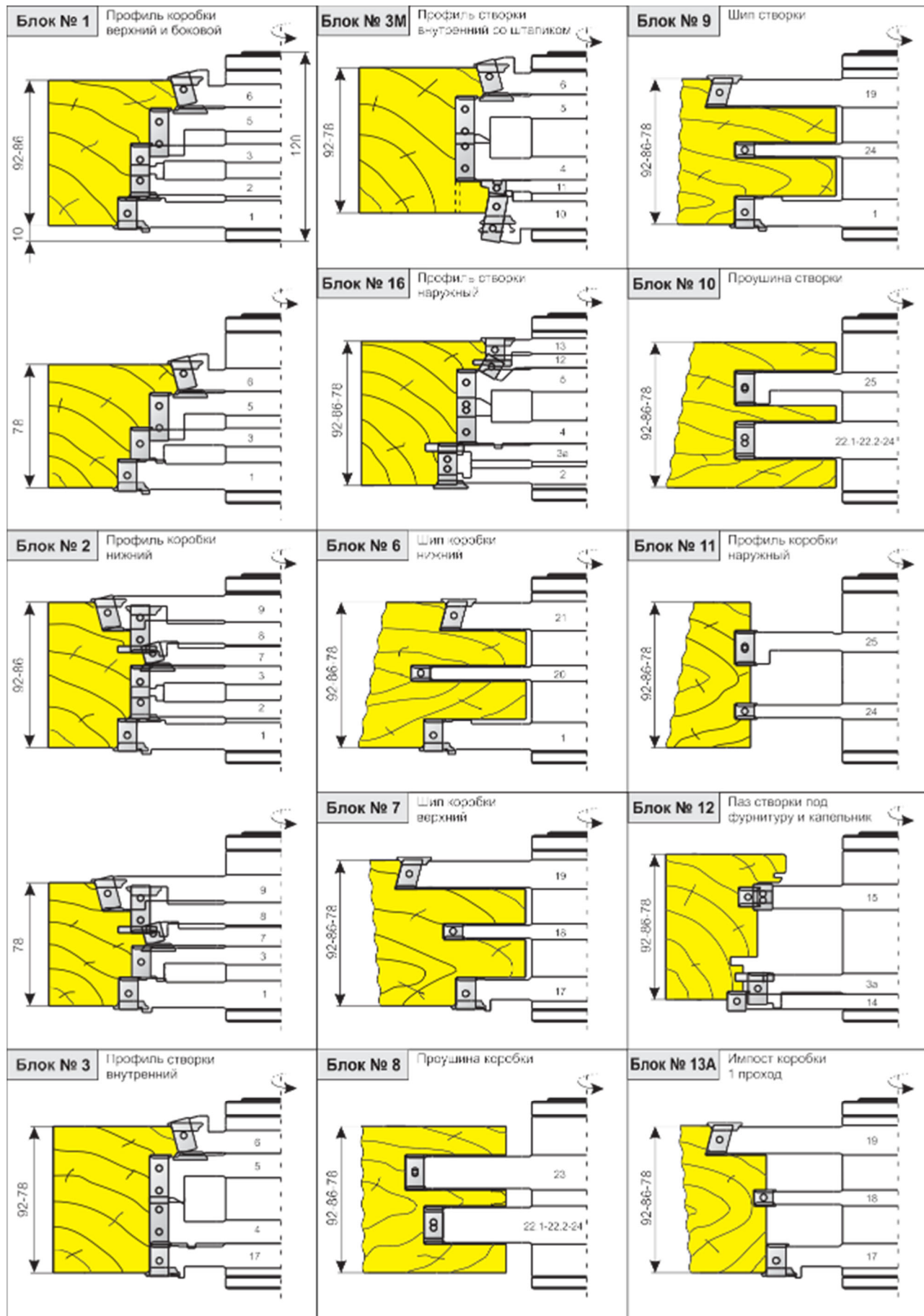



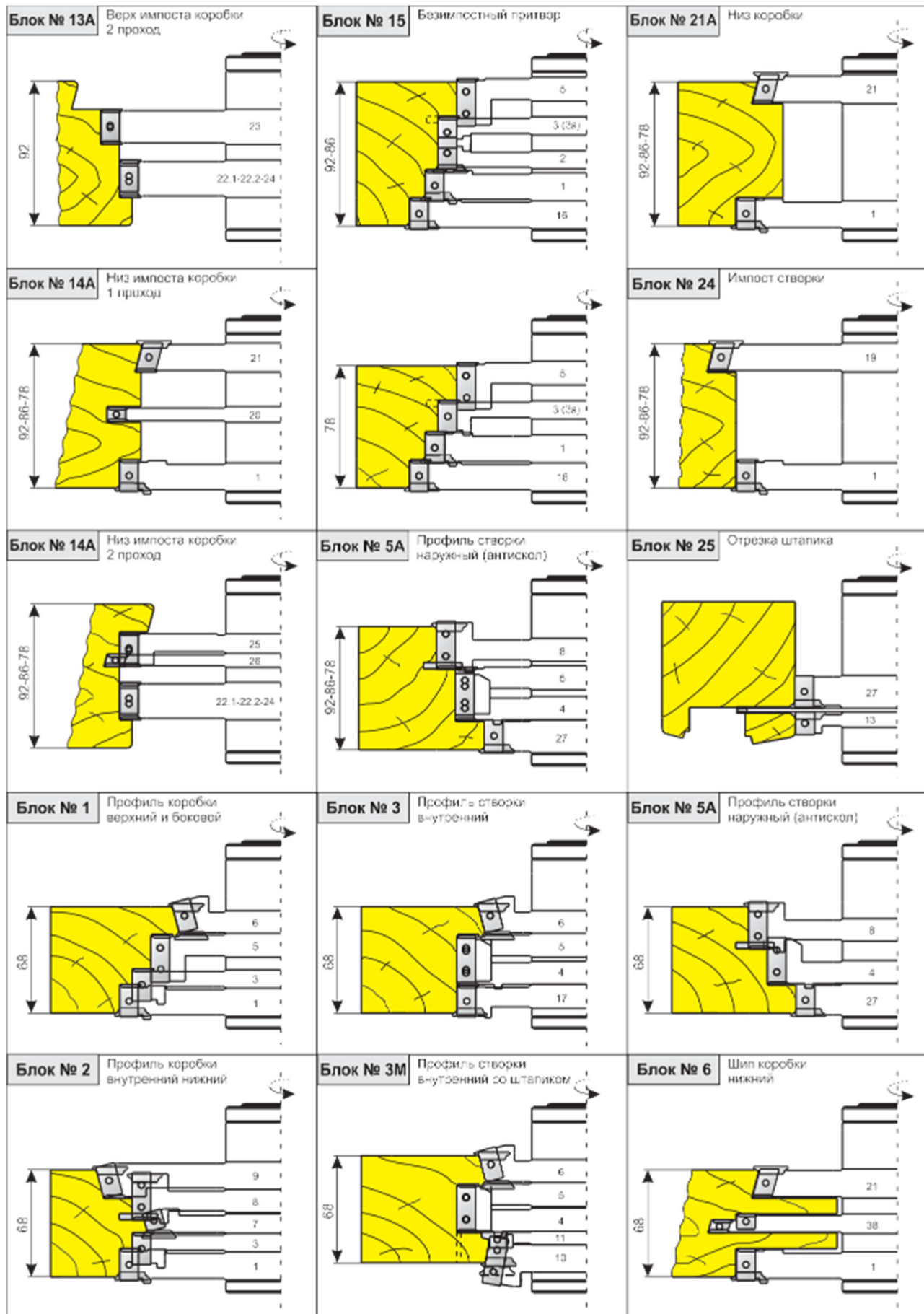

ВОЗМОЖНЫ ИЗМЕНЕНИЯ ПРОФИЛЕЙ И РАЗМЕРОВ ПО ВАШИМ ПОЖЕЛАНИЯМ

3

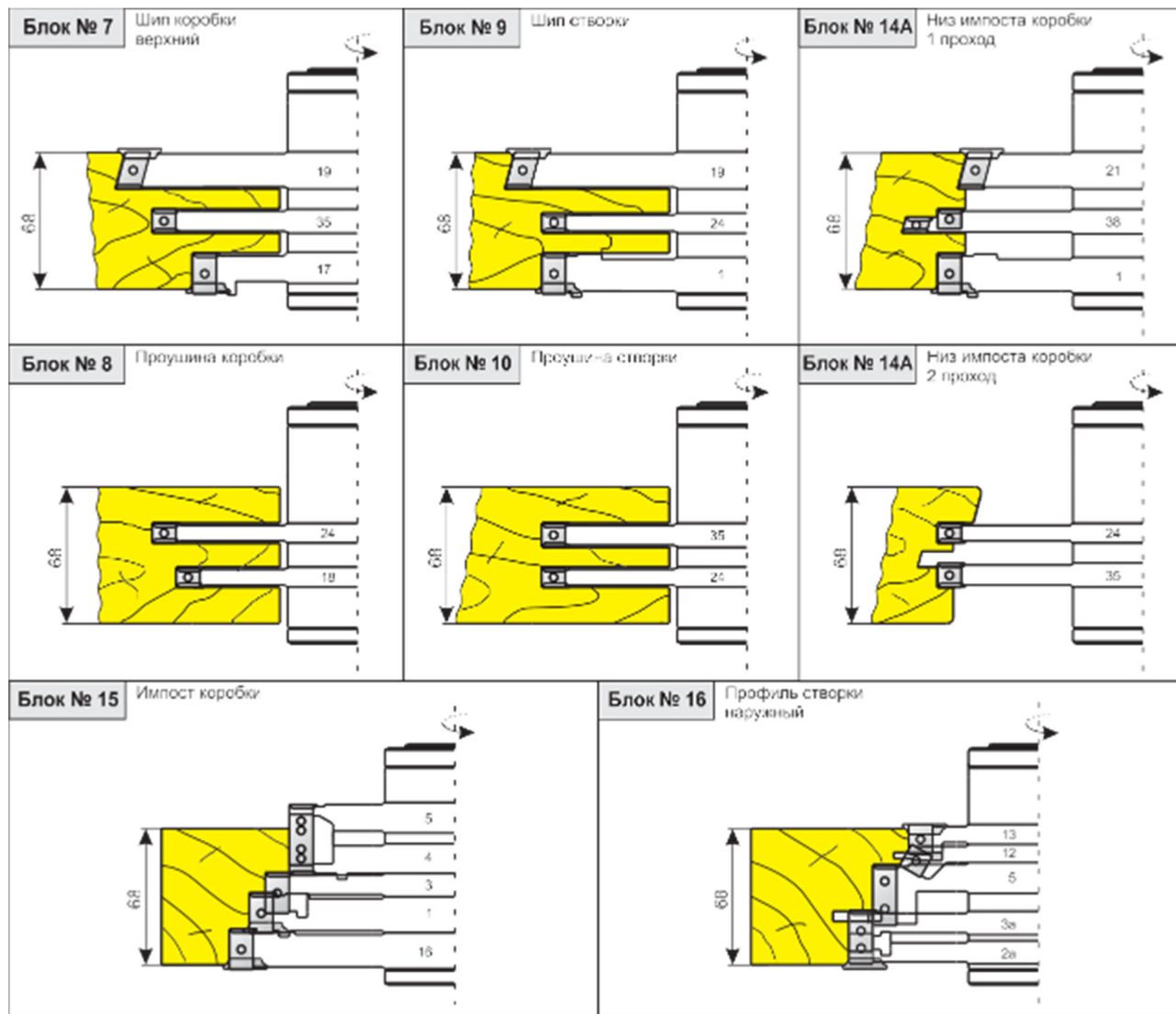

**WE14**



**3**

ВОЗМОЖНЫ ИЗМЕНЕНИЯ ПРОФИЛЕЙ И РАЗМЕРОВ ПО ВАШИМ ПОЖЕЛАНИЯМ

**WE44**

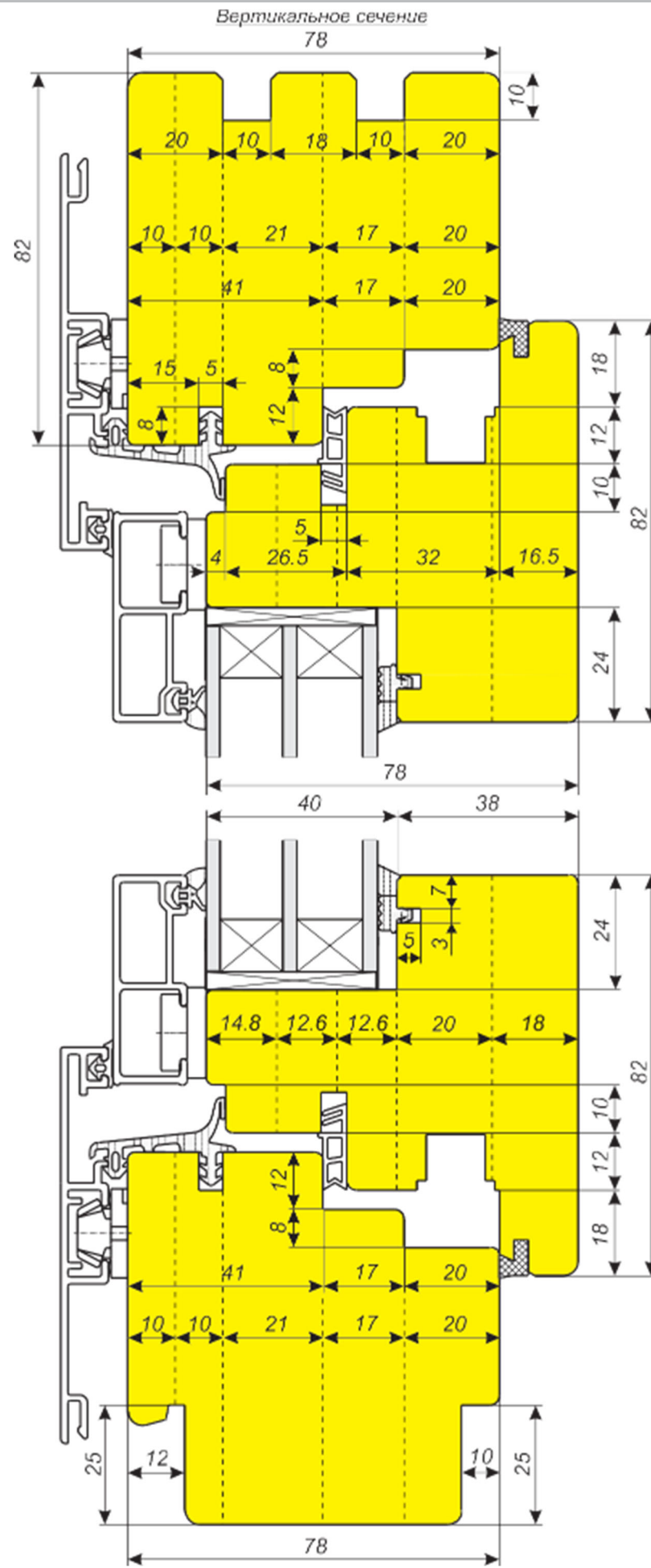

ВОЗМОЖНЫ ИЗМЕНЕНИЯ ПРОФИЛЕЙ И РАЗМЕРОВ ПО ВАШИМ ПОЖЕЛАНИЯМ

3

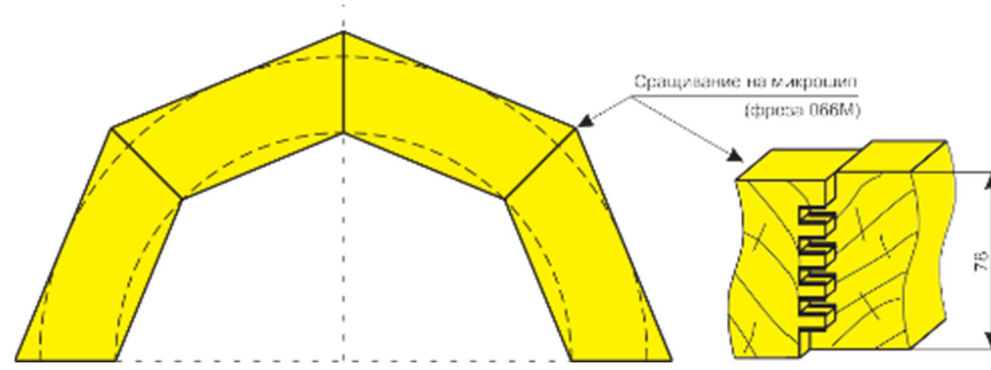

<p>Формирование базового контура</p>	<p>№3а Внутренний профиль створки</p>	<p>№3а Профиль штапика</p>
<p>№1 Профиль коробки</p>	<p>№16 Наружный профиль створки</p>	<p>Отделение штапика</p>
<p>№1а Профиль коробки</p>	<p>№1а Профиль коробки</p>	<p>№4 Наружный профиль створки</p>
<p>№11 Наружный профиль коробки</p>	<p>№12 Фурнитурный паз</p>	<p>№1 Профиль коробки</p>

3

ВОЗМОЖНЫ ИЗМЕНЕНИЯ ПРОФИЛЕЙ И РАЗМЕРОВ ПО ВАШИМ ПОЖЕЛАНИЯМ

I ВАРИАНТ ОСТЕКЛЕНИЯ

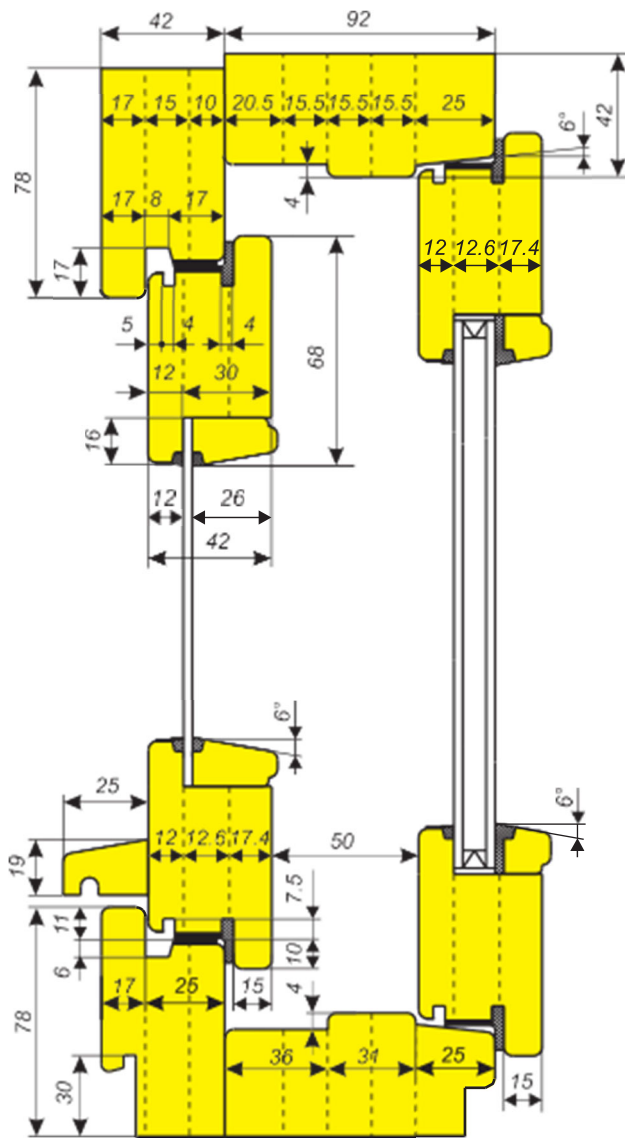

II ВАРИАНТ ОСТЕКЛЕНИЯ

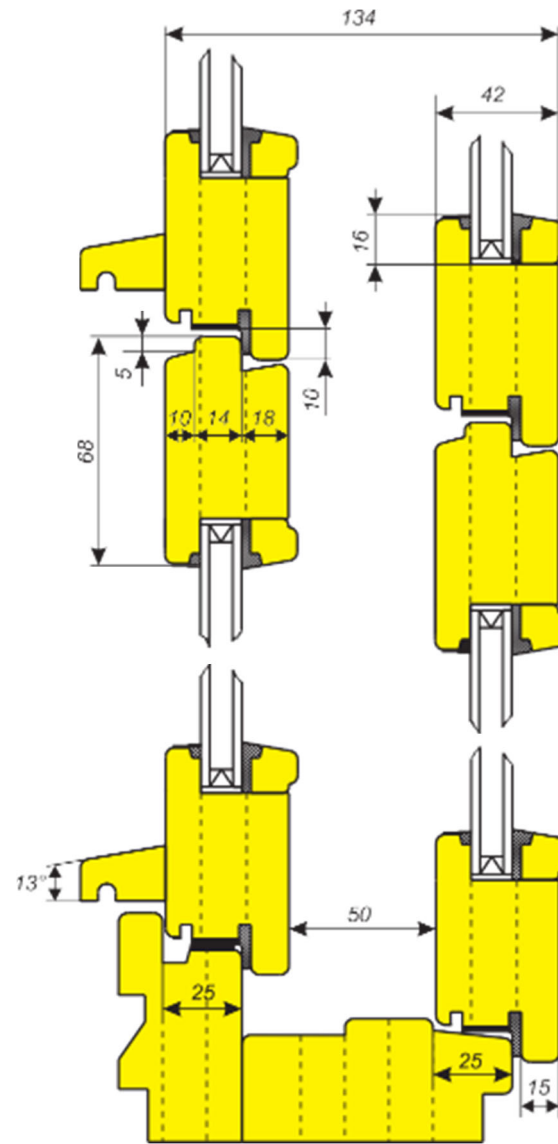

III ВАРИАНТ ОСТЕКЛЕНИЯ

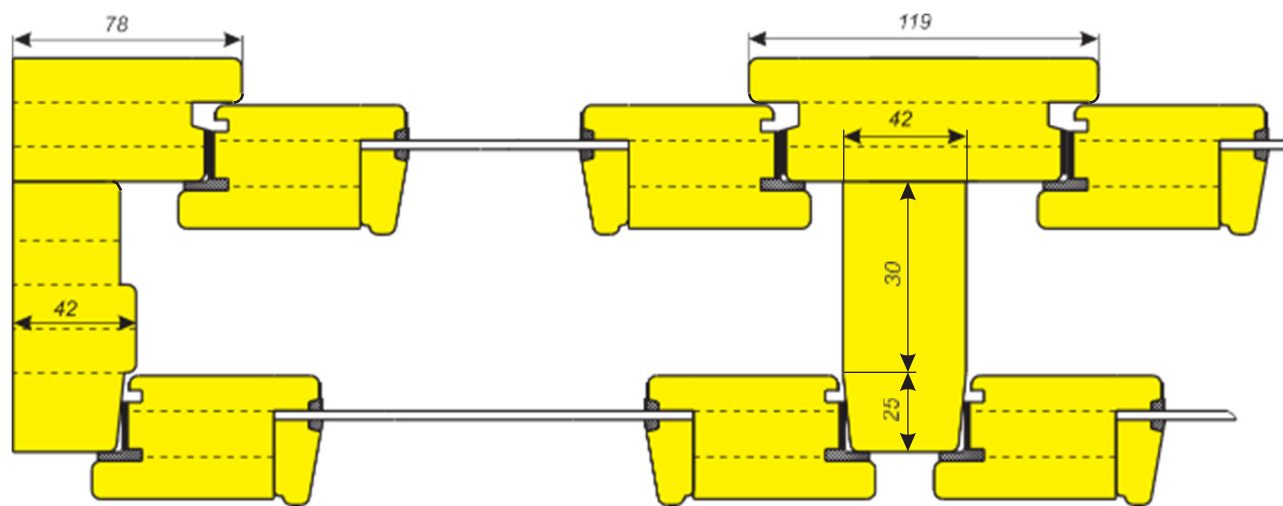

ВОЗМОЖНЫ ИЗМЕНЕНИЯ ПРОФИЛЕЙ И РАЗМЕРОВ ПО ВАШИМ ПОЖЕЛАНИЯМ

3

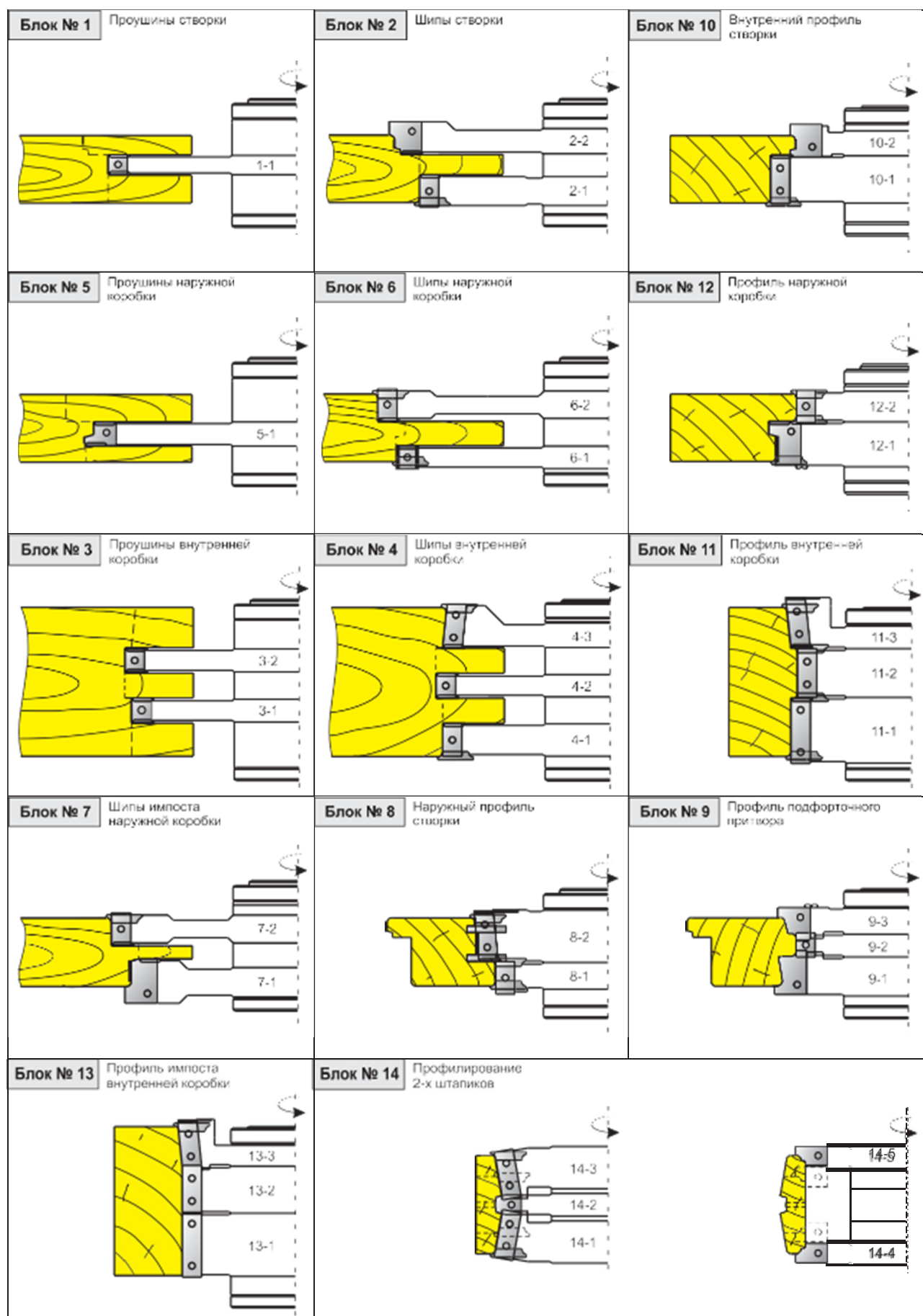

3

ВОЗМОЖНЫ ИЗМЕНЕНИЯ ПРОФИЛЕЙ И РАЗМЕРОВ ПО ВАШИМ ПОЖЕЛАНИЯМ

# Комплект фрез для обработки деталей оконных блоков серии WE

ВОЗМОЖНЫ ИЗМЕНЕНИЯ ПРОФИЛЕЙ И РАЗМЕРОВ ПО ВАШИМ ПОЖЕЛАНИЯМ

3

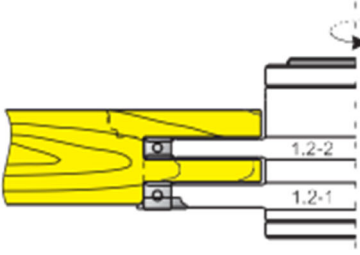
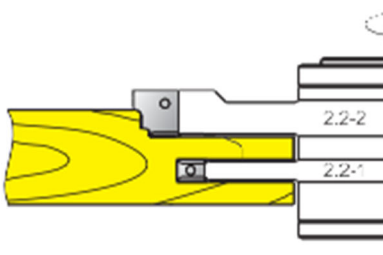
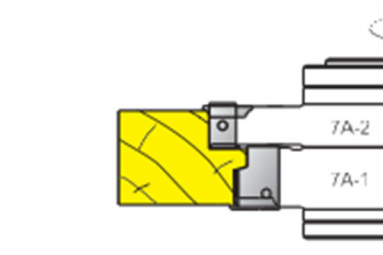
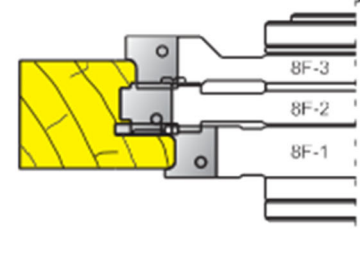
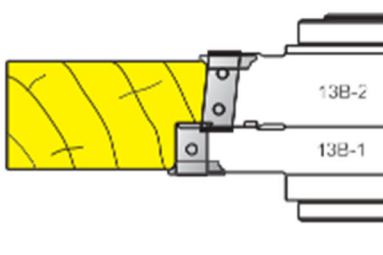
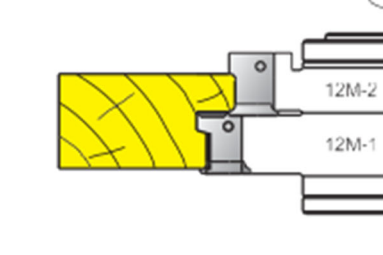
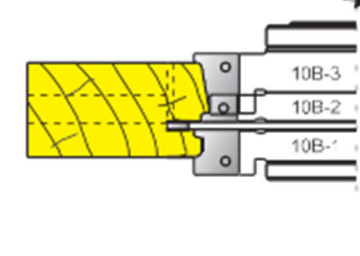
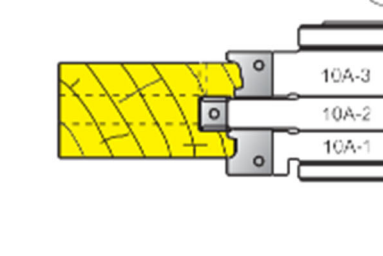
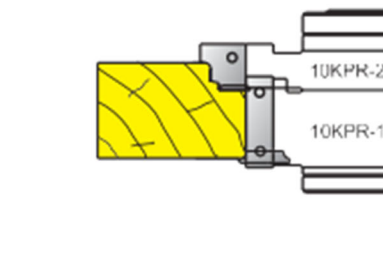
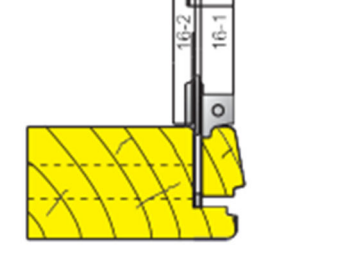
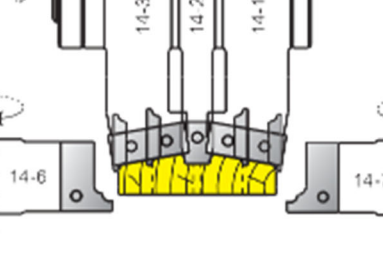
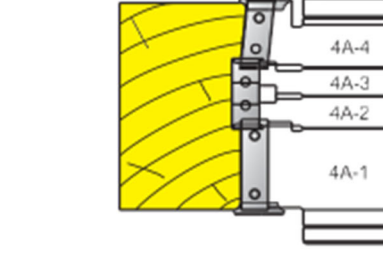
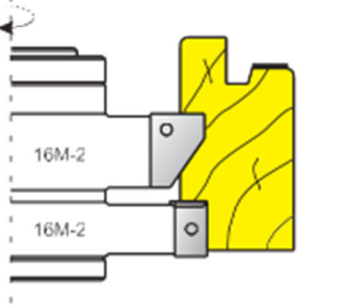
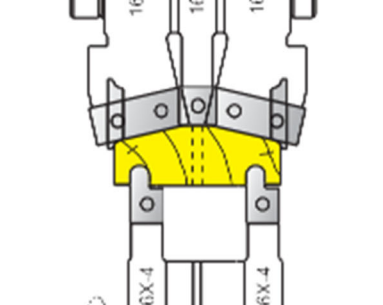
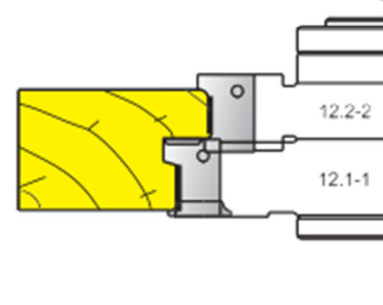
<p><b>Блок № 1.2</b> Проушины створки</p> 	<p><b>Блок № 2.2</b> Штыли створки</p> 	<p><b>Блок № 7A</b> Торец импоста наружной коробки</p> 
<p><b>Блок № 8F</b> Наружный профиль створки с пазом под запорный механизм</p> 	<p><b>Блок № 13B</b> Профиль безимпостного притвора</p> 	<p><b>Блок № 12M</b> Профиль наружной коробки</p> 
<p><b>Блок № 10B</b> Внутренний профиль створки со штапиком под стекло</p> 	<p><b>Блок № 10A</b> Внутренний профиль створки со штапиком под стеклопакет</p> 	<p><b>Блок № 10KPR</b> Торец переплета створки</p> 
<p><b>Блок № 16</b> Отрезка штапика</p> 	<p><b>Блок № 14</b> Профилирование 2-х штапиков</p> 	<p><b>Блок № 4A</b> Торец импоста внутренней коробки</p> 
<p><b>Блок № 16M</b> Наружный профиль наружной коробки</p> 	<p><b>Блок № 16X</b> Отлив</p> 	<p><b>Блок № 12.2</b> Профиль наружной коробки</p> 



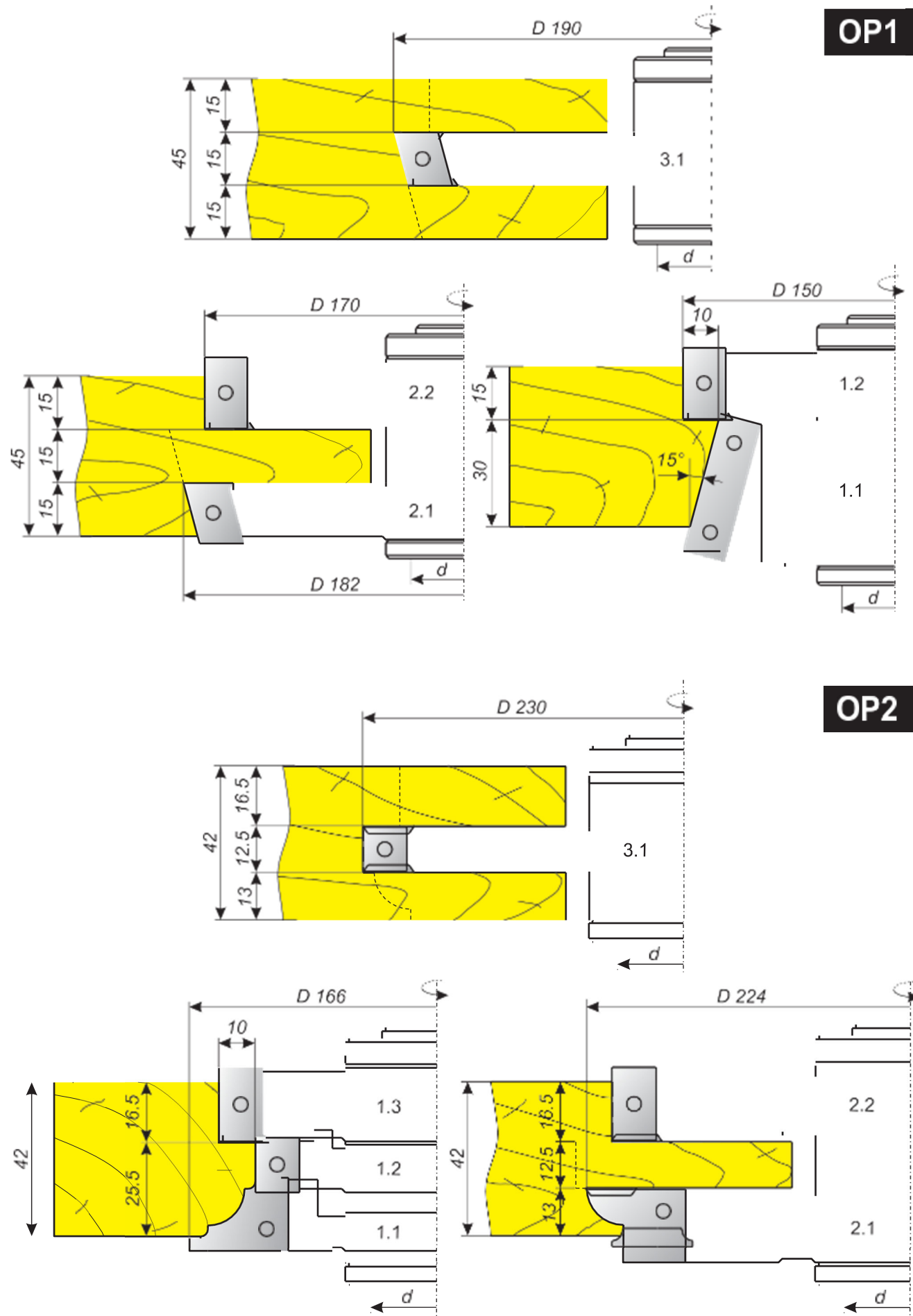

**OP1**

**3**

ВОЗМОЖНЫ ИЗМЕНЕНИЯ ПРОФИЛЕЙ И РАЗМЕРОВ ПО ВАШИМ ПОЖЕЛАНИЯМ

**OP2**

ВОЗМОЖНЫ ИЗМЕНЕНИЯ ПРОФИЛЕЙ И РАЗМЕРОВ ПО ВАШИМ ПОЖЕЛАНИЯМ

3

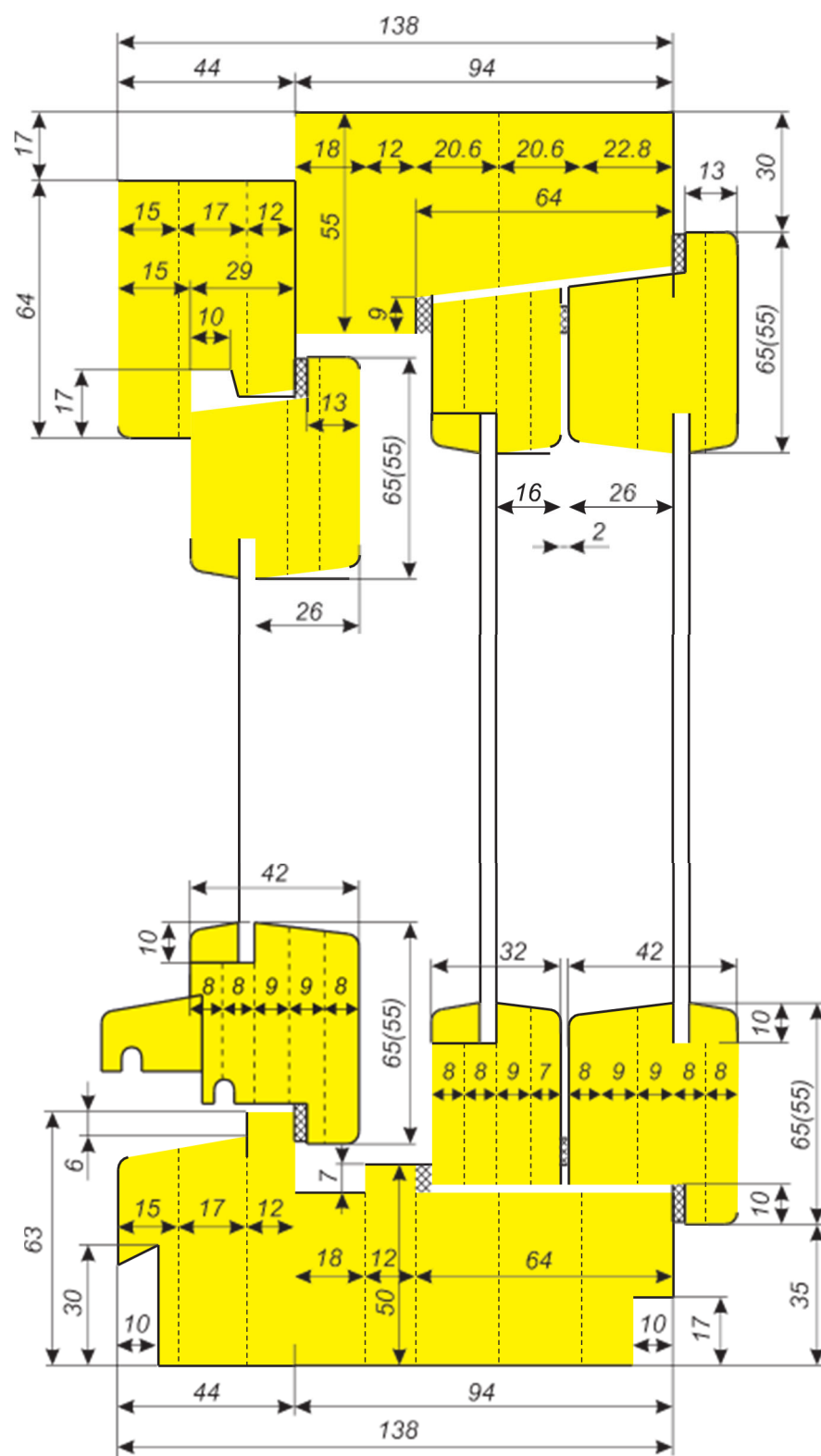

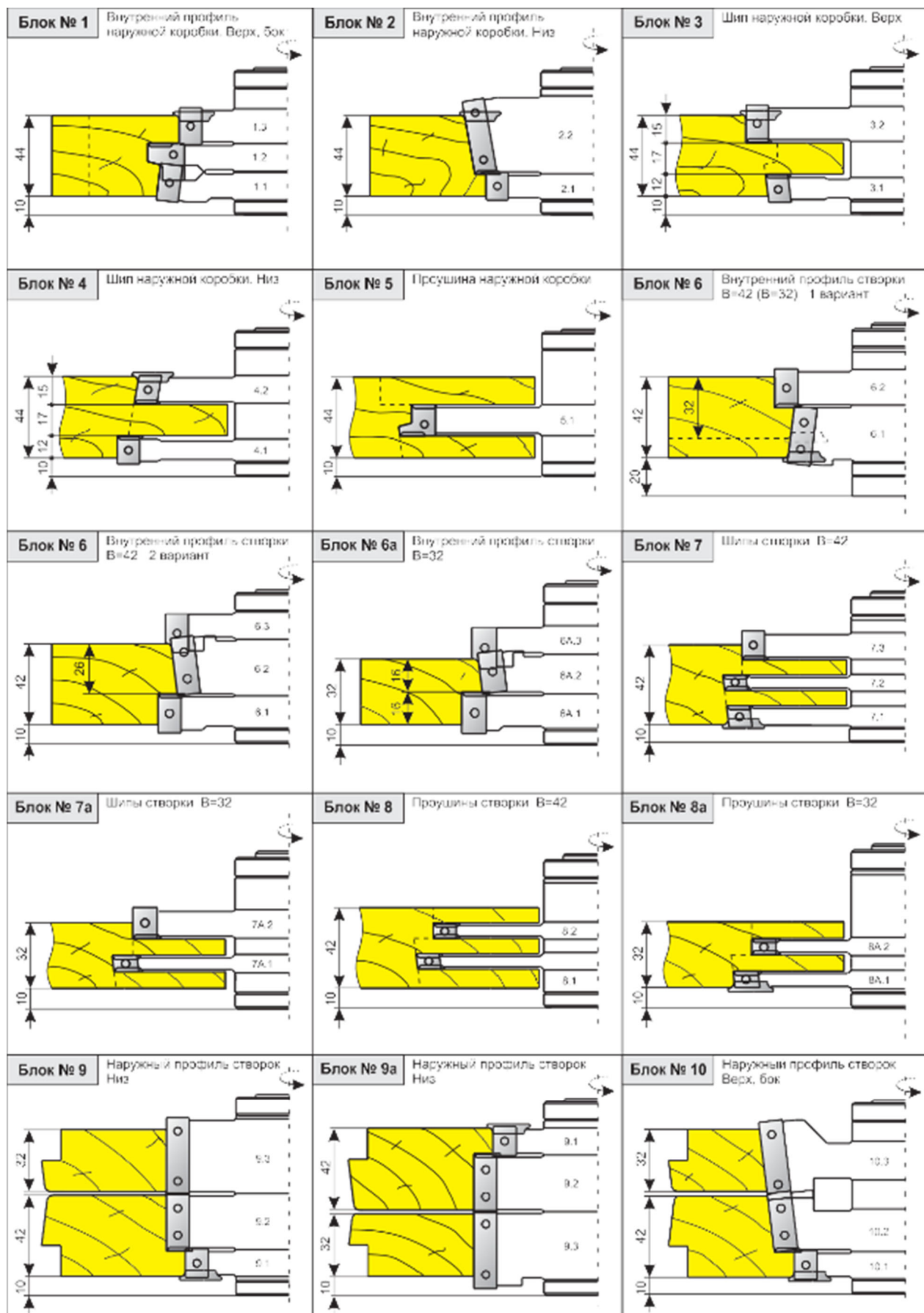

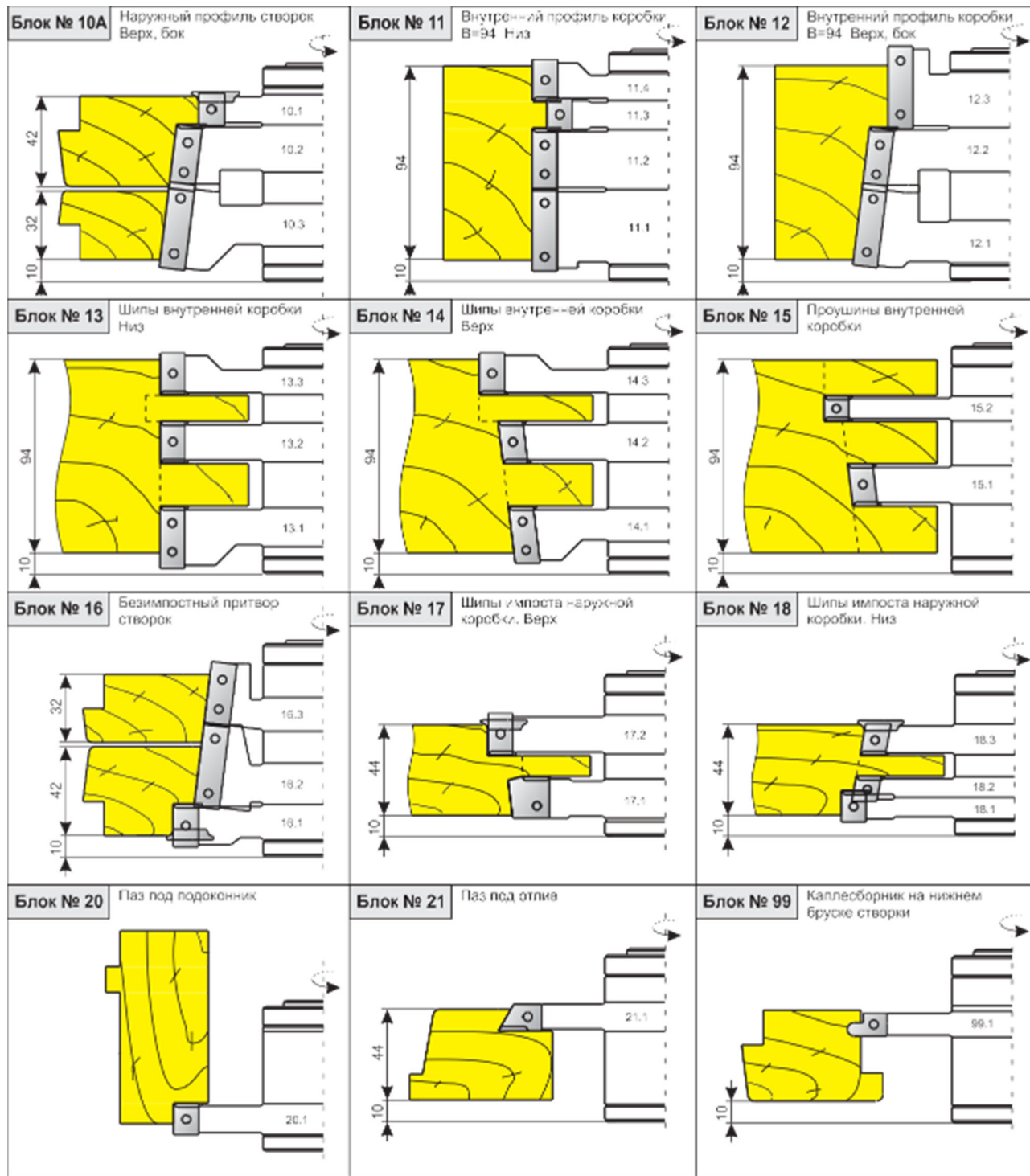

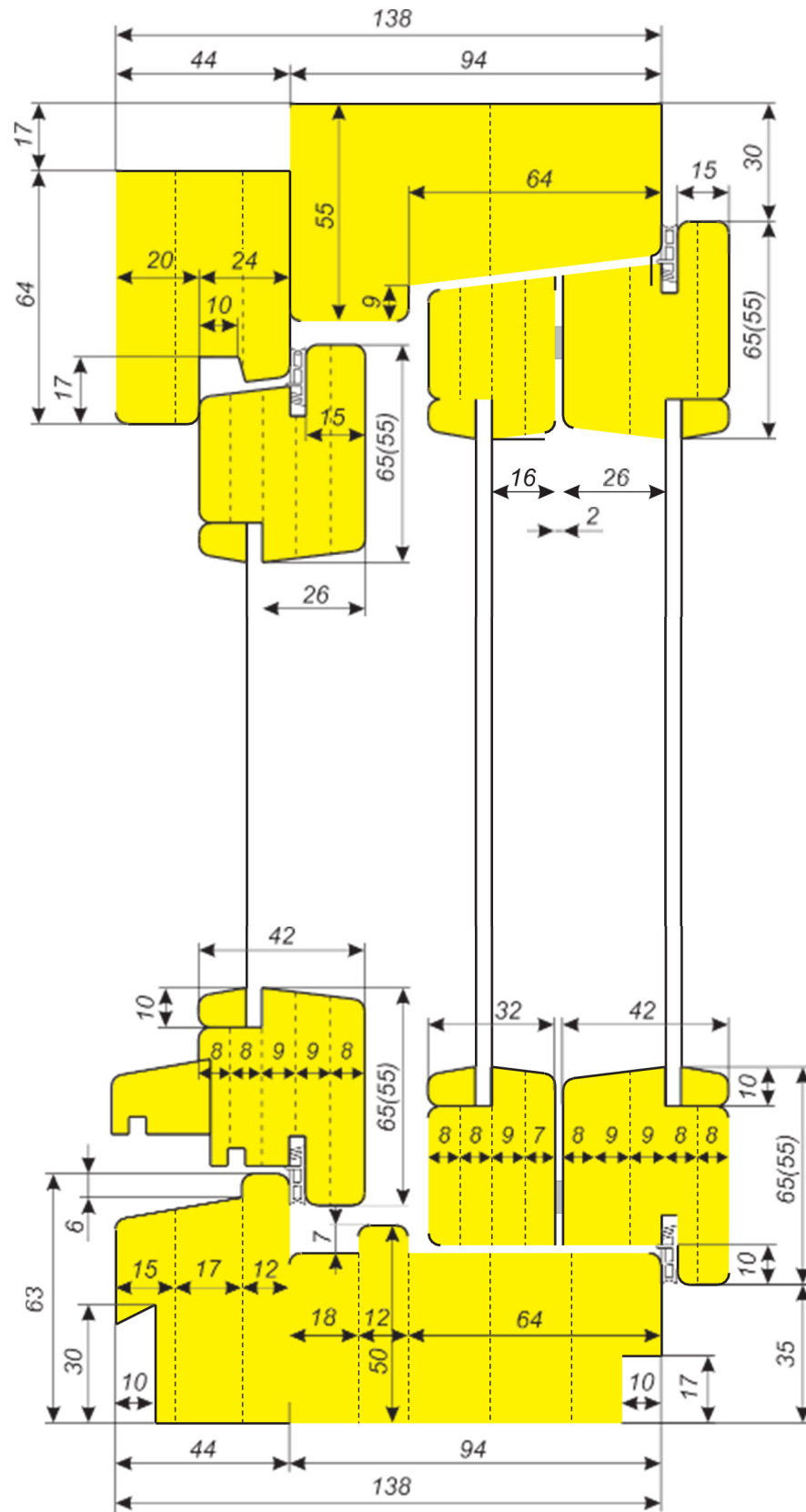



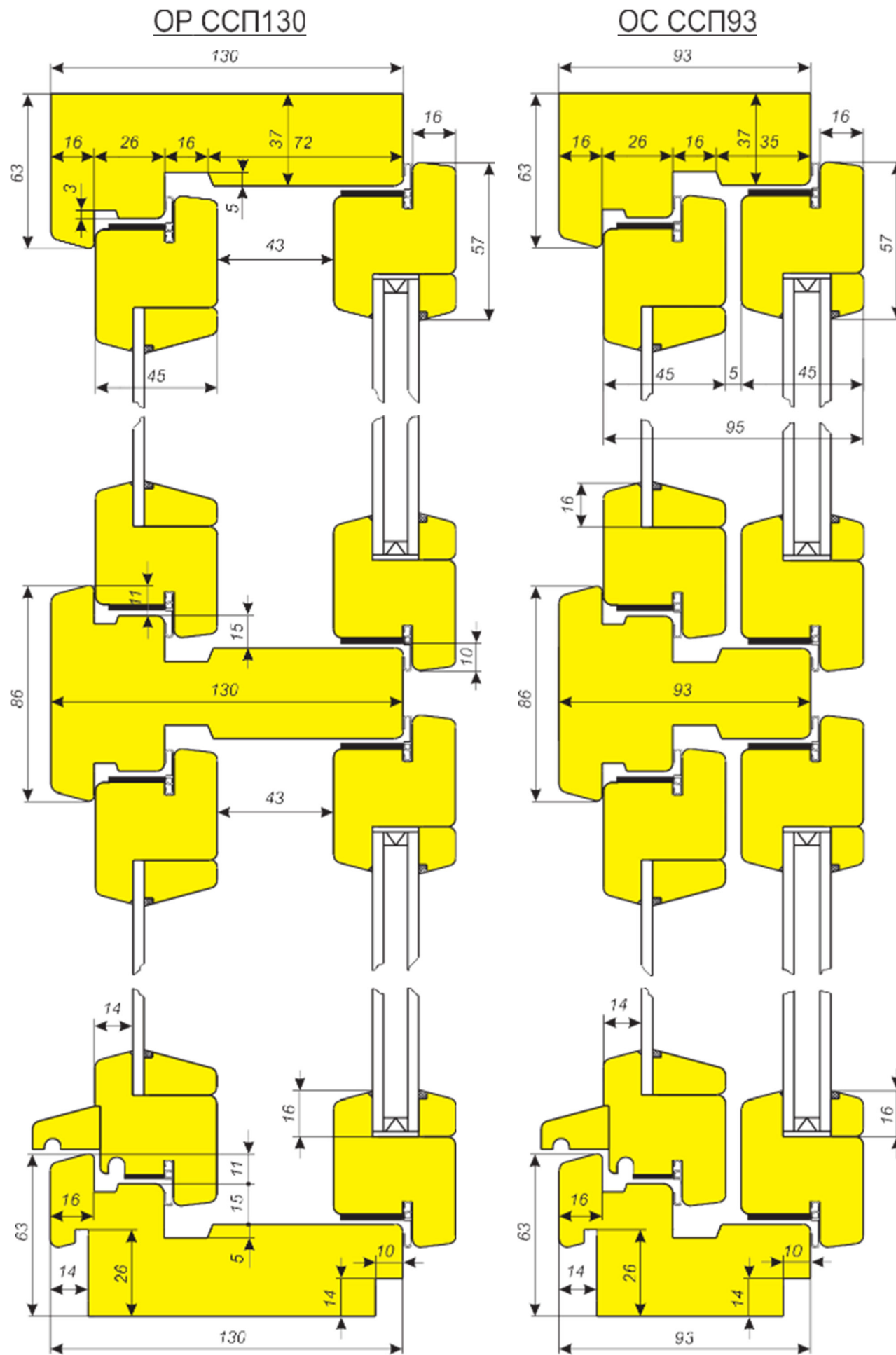

ОС ССП95

ВОЗМОЖНЫ ИЗМЕНЕНИЯ ПРОФИЛЕЙ И РАЗМЕРОВ ПО ВАШИМ ПОЖЕЛАНИЯМ

3

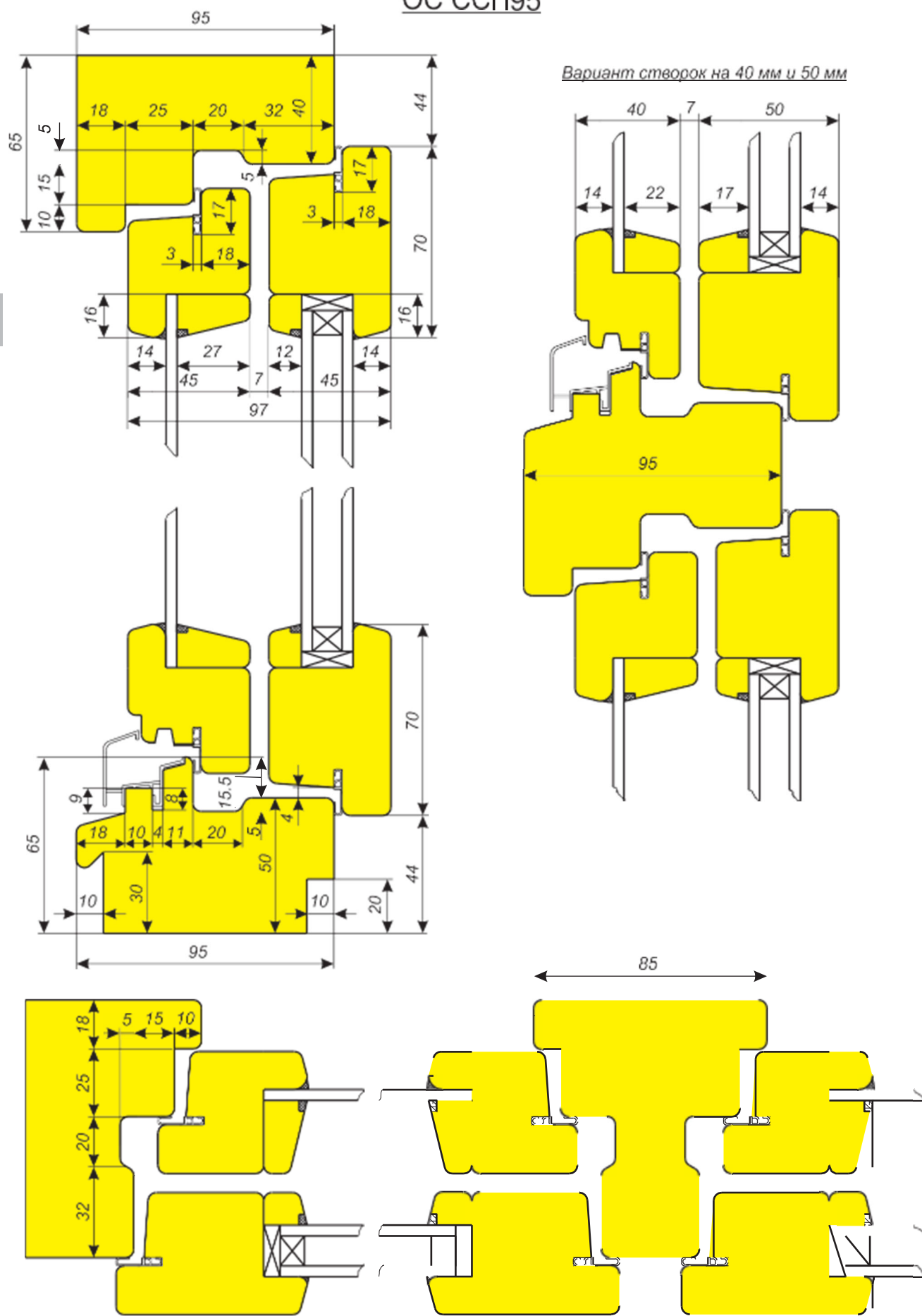



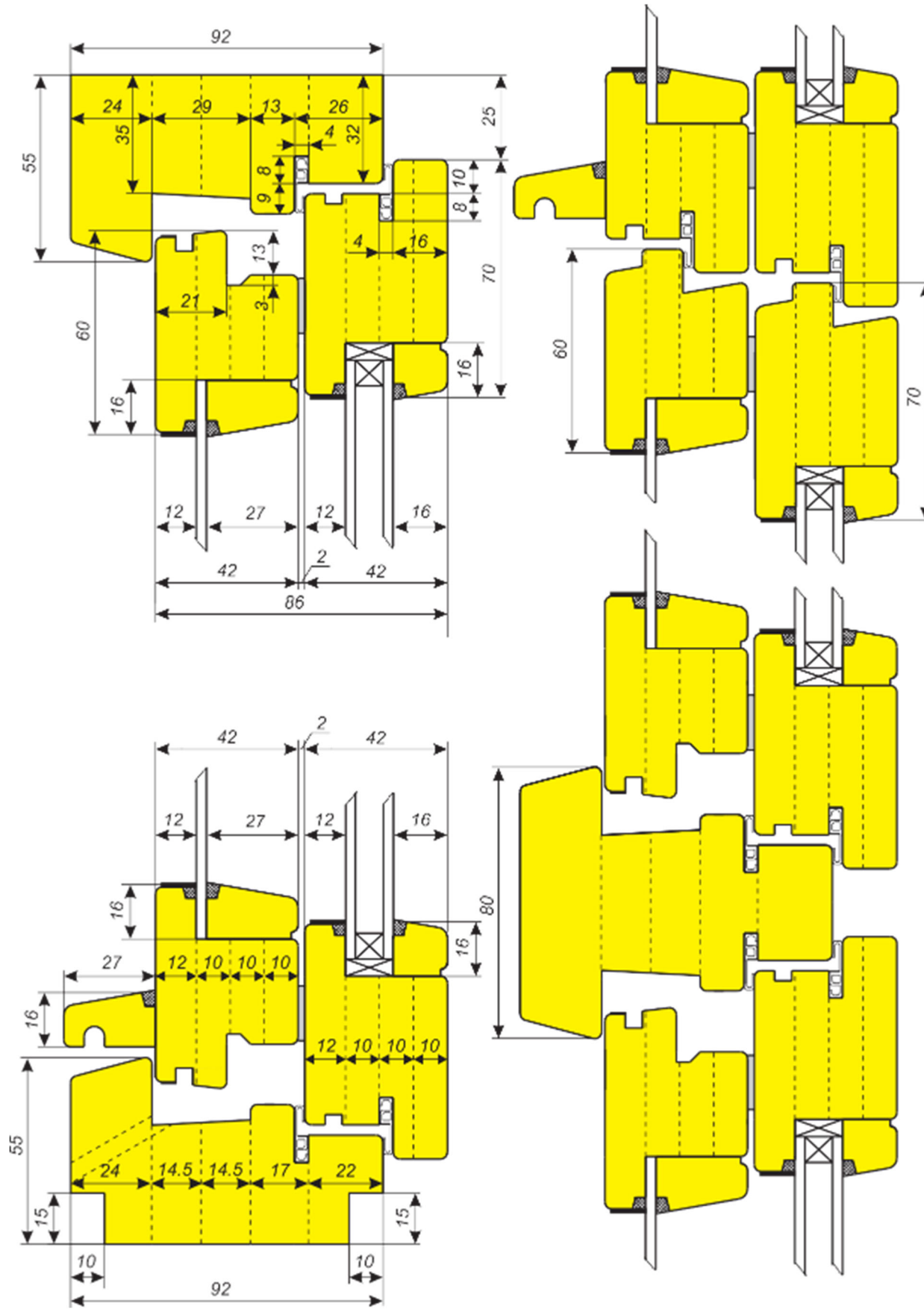

3

ВОЗМОЖНЫ ИЗМЕНЕНИЯ ПРОФИЛЕЙ И РАЗМЕРОВ ПО ВАШИМ ПОЖЕЛАНИЯМ

**PR939**

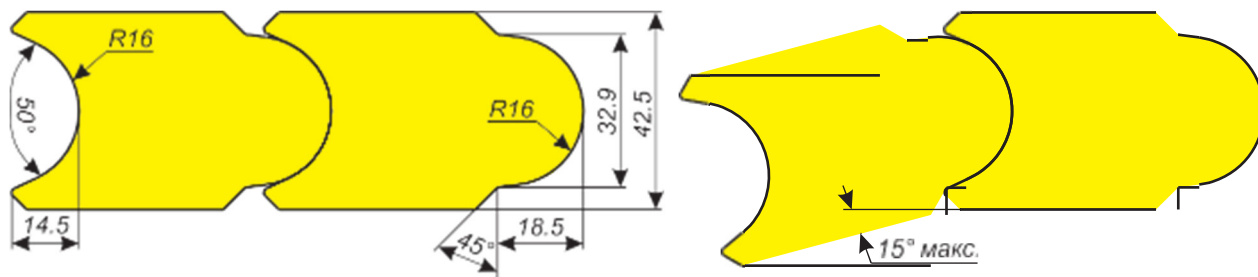

3

ИЗМЕНЕНИЯ ПРОФИЛЕЙ И РАЗМЕРОВ ПО ВАШИМ ПОЖЕЛАНИЯМ

ВОЗМОЖНЫ

